

Roidmi

EVE CC

**Használati
utasítás**

Biztonsági utasítások

Használat előtt olvassa el a használati útmutatót.

Figyelmeztetés: A termék használata előtt figyelmesen olvassa el és tartsa be az alábbi "Biztonsági utasításokat", hogy elkerülje saját és mások sérülését, valamint a felesleges anyagi károkat. A biztonsági utasítások két részre vannak osztva: "Figyelmeztetés" és "Vigyázat". A "Figyelmeztetés" és "Vigyázat" szakaszok a termék biztonságos használatára vonatkozó fontos információkat tartalmaznak, amelyeket be kell tartani.

A [ROIDMI Information Technology Co., Ltd.] kijelenti, hogy ez a típusú rádióeszköz [2,4 GHz-es WLAN modul] megfelel a 2014/53/EU irányelvnek. Az EU-megfelelőségi nyilatkozat teljes szövege a következő internetes címen érhető el: http://doc.roidmi.com/web/#/27?page_id=0



Fontos biztonsági utasítások a helytelen használatból eredő halál vagy súlyos sérülés megelőzésére. Fontos biztonsági utasítások a nem

Figyelmeztetés

megfelelő használatból eredő kisebb sérülések vagy a készülék károsodásának megelőzésére.



Vigyázat



Figyelmeztetés

1. Ne használja ezt a terméket nedves helyiségekben, például fürdőszobákban vagy folyóvízzel ellátott helyiségek közelében.
2. Ne használja folyadékok, gyufa vagy nedves szemét gyűjtésére.
3. Ne húzza ki vagy dugja be a tápkábel dugóját, és ne érintse meg nedves kézzel az aljzatot.
4. Ne használjon sérült dugókat vagy laza aljzatokat.
5. Ne használja a **készüléket** gyúlékony folyadékok, például paraffin, benzín, szikrát kibocsátó tárgyak, tonerkazetták, tonerpatronok és egyéb gyúlékony por tisztítására: a tűz elkerülése érdekében ne használja a készüléket a fenti tárgyak közelében, illetve gyúlékony és robbanásveszélyes gázokkal teli környezetben.
6. A tűz, sérülés vagy kár elkerülése érdekében ne szerelje szét, ne javítsa vagy módosítsa a terméket saját maga, kivéve a fogyóeszközöknek a használati utasításnak megfelelő cseréjét.
7. Ne töltsen újra a nem újratölthető **elemeket**. A tűz és az áramütés veszélyének elkerülése érdekében használjon névleges feszültségű váltakozó áramú tápegységet, ne generátort vagy egyenáramú tápegységet.
8. Rendszeresen tisztítsa meg a dugót a portól egy száraz ruhával, hogy elkerülje a rossz szigetelés vagy más tényezők okozta tűzveszélyt.
9. Az áramütés, rövidzárlat vagy tűz elkerülése **érdekében** óvatosan dugja be a dugót az aljzatba.
10. A füst, tűz vagy áramütés elkerülése érdekében bármilyen meghibásodás esetén azonnal kapcsolja ki a tápellátást, és hagyja abba a készülék használatát.
11. Ha a készülék eldeformálódik, túlmelegszik, égett szagot áraszt vagy szokatlan **hangokat** ad ki töltés vagy használat közben, azonnal kapcsolja ki a készüléket, és húzza ki a konnektorból. A biztonság érdekében helyezze a készüléket nyitott, nem gyúlékony környezetbe. A sérült termékeket a veszély elkerülése érdekében a gyártónak vagy karbantartó ~~szakemberek~~ kell kicserélnie és megjavítania.
12. Az áramütés és a sérülések elkerülése érdekében tisztítás és karbantartás előtt húzza ki a hálózati csatlakozót a konnektorból.
13. Ha a főkefe használat közben nem működik megfelelően, először kapcsolja ki a bekapcsológombot, és azonnal ellenőrizze, hogy a kefébe nem akadt-e haj vagy más hosszú szál. Rendszeresen tisztítsa meg.
14. **Ne permetezzen vizet, és ne merítse a terméket vagy a dugót vízbe.**

15. A dugó eltávolításakor fogja meg a tápkábel szigetelt részét, és ne húzza közvetlenül a tápkábelt.
16. Az akkumulátor zárt, és normál körülmények között nem jelent veszélyt. Szélsőséges esetekben az akkumulátorból szivárgó folyadék irritációt vagy égési sérüléseket okozhat. A folyadékkal való véletlen érintkezés esetén kövesse az alábbi utasításokat: ① bőrrel való érintkezés - mossa le szappannal és vízzel; ② szemmel való érintkezés - azonnal öblítse ki vízzel legalább 15 percig, és kérjen segítséget.
gyógyszer.
17. Ez a készülék nem alkalmas gyermekek vagy gyenge fizikai, érzékszervi vagy szellemi képességekkel rendelkező személyek, illetve megfelelő tapasztalattal és ismeretekkel nem rendelkező személyek számára. A használat során felügyeletet **kell** biztosítani.
18. Tartsa a porszívó robotot felmosóval elektromágneses berendezésektől távol (pl. kórházakban); utasítsa a gyermekeket, hogy ne játsszanak a készülékkel; a készüléket csak eredeti tartozékokkal együtt használja.
19. Ez a tápkábel kizárólag a kiskereskedő által megjelölt mop porszívó robothoz használható.
20. A készülék töltése előtt ellenőrizze, hogy a tápkábel specifikációja megfelel-e a szükséges tápfeszültségnek.
21. Használja a megfelelő szerszámokat az akkumulátor eltávolításához. Először csavarja le az akkumulátorfedelelet, majd nyissa ki, hogy az akkumulátor csatlakozóját lecsatlakoztassa az akkumulátorfoglalatról az akkumulátor eltávolításához.
22. A felmosórobot kidobása előtt vegye ki az akkumulátort a porszívóból.
23. Az akkumulátor eltávolítása előtt kapcsolja ki a felmosó porszívó robotot.



Vigyázat

1. Ne használja ezt a készüléket kültéren, nem sík felületen vagy kereskedelmi vagy ipari környezetben.
 2. Ne használja a terméket olyan környezetben, ahol nincs védőburkolat (pl. osztott padló, nyitott erkély, bútorlapok).
 3. Ne használja 45 °C feletti hőmérsékleten, 0 °C alatt, vagy ha a padlón bármilyen folyadék vagy ragacsos anyag van.
 4. A túlmelegedés okozta deformáció, meghibásodás vagy tűz elkerülése érdekében ne zárja el a légkivezető nyílást.
 5. Ne húzza a készüléket a felületen, hogy elkerülje a padló megkarcolását.
 6. A sérülések vagy a készülék károsodásának elkerülése érdekében ne hadonásson a készülékkel, és ne engedje, hogy kisgyermekek játszanak vele.
 7. Ne ejtse le a készüléket, ne ütközzön más tárgyakkal, és ne gyakoroljon nyomást a készülékre, hogy elkerülje a meghibásodás okozta tüzet vagy áramütést.
 8. A gép használata előtt szerelje fel a központi keféket és a szűrőt, hogy elkerülje a motor vagy a gép károsodását.
 9. Töltés előtt ellenőrizze, hogy a tápkábel nem sérült-e meg.
 10. Mielőtt először használná a robotporszívót felmosóval vagy kicserélné a szűrőt, **kapcsolja** ki a készüléket, és győződjön meg arról, hogy a szűrő megfelelően van-e felszerelve.
 11. A használt elemeket megfelelően kell ártalmatlanítani. Nem **szabad** őket véletlenszerűen elhelyezett hulladékgyűjtő edényekbe dobni.
 12. A készülék használata előtt állítsa fel az asztalokat, székeket, háztartási tárgyakat, a padlón lévő tárgyakat stb. és távolítsa el a tápkábeleket és a földön heverő kisebb tárgyakat, hogy a készüléket ne akadályozza a tisztítás során.
- A készülék működtetésekor ne feledje, hogy a függönyöket és terítőket ne tegye le a padlóról, a szőnyeg pedig laposan fekdüdjön, nehogy a készülék működés közben elakadjon, és más értékű tárgyakat megrongáljon.

14. Az első használat előtt győződjön meg arról, hogy minden szobaajtó nyitva van, hogy a készülék el tudja készíteni a ház teljes térképét.
15. Ne álljon a gép előtt, amíg az működik, hogy ne akadályozza a gépet a tisztítandó terület azonosításában.
16. Ha a felmosó porszívó robotot hosszabb ~~idő~~ nem használja, a kikapcsolás előtt töltsse fel teljesen. Az akkumulátor károsodásának elkerülése érdekében **ajánlatos** legalább 3 havonta egyszer feltölteni a készüléket.
17. Ne használja vagy tárolja a készüléket rendkívül kedvezőtlen körülmények között, például szélsőséges hőmérsékleten. **Ajánlatos** a készüléket zárttérben használni, és hűvös, száraz helyen tárolni.
18. A készülék érzékelője hibaüzenetet generálhat, ha olyan felületeken működik, amelyek elnyelik a fénysugarakat, mint például a mély matt fekete szőnyegek vagy az erősen üvegezett felületek, amelyek szerkezetük miatt szórják az érzékelő által generált sugarat, valamint ha hirtelen hibát észlel a síkok között, mint például a szegélylécek.

Termékleírás

Eszköz

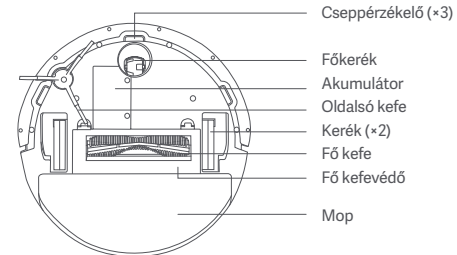
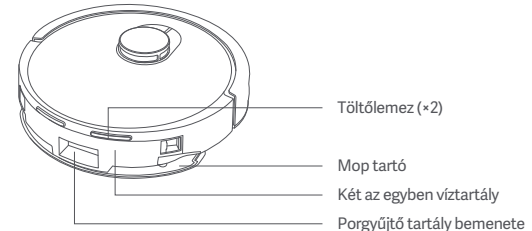
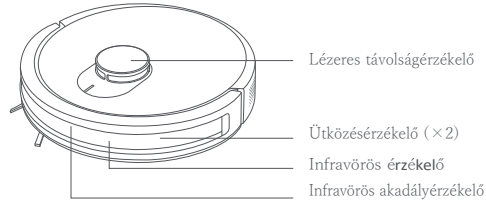

Két az egyben víztartály és felmosómodul

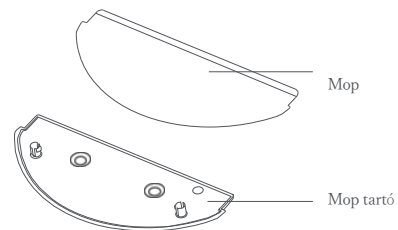
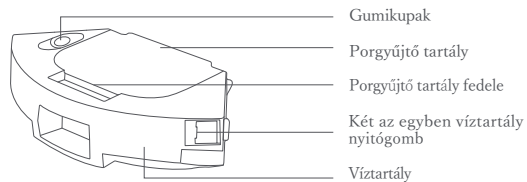

Üritőállomás

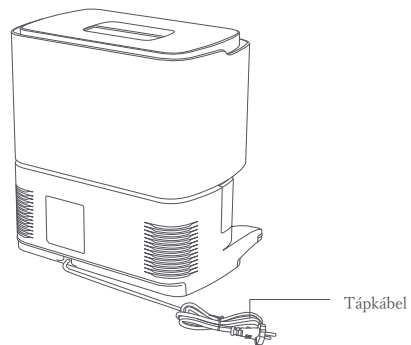
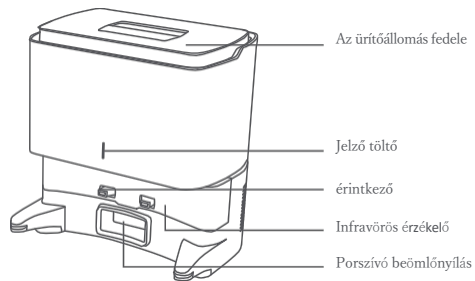

Termék telepítése

Az ürítőállomás telepítése

1. lépés Keressen egy megfelelő helyet a fal mellett az ürítőállomás elhelyezéséhez, és csatlakoztassa a tápegységhez.

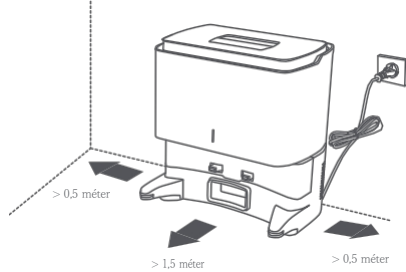

2. lépés Amikor először használja a készüléket, nyomja meg és tartsa lenyomva a  gombot a bekapcsoláshoz, majd kézzel helyezze a **készüléket** az ürítőállomáshoz a töltéshez.

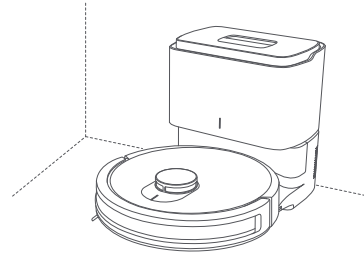

Vigyázat

1. Használat előtt távolítsa el a főegység mindkét oldalán lévő ütközésgátló csíkokat, az első ütközéserzékelőn lévő védőfóliát és az ürítőállomás infravörös érzékelőjén lévő védőfóliát.
2. Ne szerelje be a felmosómodult töltés közben, hogy elkerülje a felmosó nedvesség kiszivárgását és a padló károsodását.
3. A tápkábelt el **kell tenni**, különben a robot megrántja, és az ürítőállomás elmozdul vagy leáll.
4. Ne használja a készüléket olyan helyiségben, ahol csecsemők, kisgyermekek tartózkodnak, és tartsa tőlük távol a készüléket.
5. Gyermekek vagy háziállatok nem közelíthetik meg a **készüléket**, illetve nem ütközhetnek neki, miközben az **ürítőállomáson** töltődik; ez nem biztonságos.
6. A **készülék** tisztítás utáni zökkenőmentes visszahelyezése érdekében **célszerű** a készüléket a kiürítő állomásról indítani, és nem mozgatni a tisztítási folyamat során.
7. Az ürítőállomás porgyűjtő és töltő funkcióval **rendelkezik** a készülék számára. Egy új porzsák van **előre beszerelve**.

A mop modul összeszerelése

1. lépés: A felmosóröngy felszerelése

Helyezze az összenyomott, nedves felmosóröngyöt a felmosótartóba, és **rögzítse azt helyesen.**

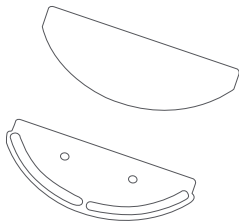

3. lépés: A mop modul felszerelése

Szerelje be a felmosómodult a kettő az egyben víztartály aljába az ábrán látható iránynak megfelelően.

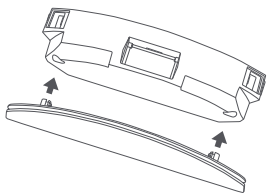

2. lépés: Akettő az egyben víztartály feltöltése vízzel

Nyissa ki a kettő az egyben víztartály bemeneti gumikupakját, öntsön tiszta vizet a tartályba, majd zárja vissza a gumikupakot.

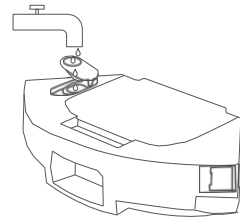

4. lépés: Akettő az egyben víztartály beszerelése

Illessze a kettő az egyben víztartályt a **készülékbe** az ábrán látható iránynak megfelelően, amíg "kattan".

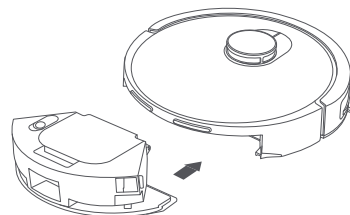

Vigyázat

1. Ne öntsön forró vizet a kettő az egyben víztartályba, hogy elkerülje a tartály deformálódását; ne öblítse vagy áztassa a víztartályt.
2. Ne használjon mosószereket, fertőtlenítőszereket, szilárd tisztítószereket vagy más tisztítószereket, hogy elkerülje a kettő az egyben víztartály korrózióját és eltömődését.
3. A kettő az egyben víztartály gyártási tesztelése során megállapították, hogy kis mennyiségű víz maradhat a tartályban, **ez így van rendjén.**
4. A padló felmosásakor a szőnyeggel borított területeken állítson be virtuális falakat vagy egy tisztítási kizárási zónát; ne használja a felmosó funkciót szőnyegen.
5. Amikor a készülék töltődik vagy nincs használatban, vegye ki a felmosómodult, öntse ki a felesleges vizet a víztartályból, és tisztítsa meg a felmosószert a penész és a szagok elkerülése érdekében.
6. A megfelelő vízramlási sebesség és a tisztítóhatás biztosítása érdekében a felmosóröngyöt minden használat után **célszerű** megtisztítani. Szükség esetén a felmosóröngyöt újjal lehet helyettesíteni.
7. Ha a **készüléket** fapadlóra **rakják**, a felmosómodult el **kell** távolítani, hogy a felmosóból ne szivárogjon ki víz és ne károsítsa a padlót.

Az alkalmazás telepítése és használata

AROIDMI alkalmazás telepítése

Ez az eszköz kompatibilis aROIDMI platformmal, és aROIDMI alkalmazással működtethető. Az alkalmazás iOS és Android rendszereken működik.



1. Az alkalmazás letöltéséhez és telepítéséhez szkennelje be az alábbi QR-kódot, vagy keressen rá a "ROIDMI" kifejezésre az alkalmazásboltban.
2. Jelentkezzen be az alkalmazásba. Nyomja meg egyszerre a  és a  gombokat a tisztítóroboton, és tartsa lenyomva több mint három másodpercig a készülék alaphelyzetbe állításához. Kattintsonj a "+" gombra az alkalmazás kezdőlapjának jobb felső sarkában egy eszköz hozzáadásához. Válassza ki a takarítórobotot az eszközök listájából, és a felszólításnak megfelelően csatlakoztassa a Wi-Fi hálózathoz.



3. Ha bármilyen kérdése van, forduljon az ügyfélszolgálathoz vagy használja a hivatalos honlapot.

Mi Home alkalmazás

Ez a készülék a mijia rendszerrel működik (Mi Home alkalmazás). A Mi Home alkalmazással működtethető és más okoseszközökhöz csatlakoztatható.

1. Az alkalmazás letöltéséhez és telepítéséhez szkennelje be az alábbi QR-kódot, vagy keressen rá az alkalmazásboltban a "Mi Home" kifejezésre.
2. Indítsa el a Mi Home alkalmazást, majd regisztráljon egy fiókot, vagy jelentkezzen be az alkalmazásba.
3. A készülék alaphelyzetbe állításához nyomja meg egyszerre a  és a  gombokat a tisztítóroboton, és tartsa nyomva több mint három másodpercig. Kattintsonj a "+" gombra az alkalmazás főoldalának jobb felső sarkában egy eszköz hozzáadásához.
4. A kategóriák listájában keresse meg a "Robot tisztító", majd kattintson aROIDMI robot modelljére, hogy megjelenjen a hálózati konfigurációs ablak.
5. Kövesse a következő lépéseket az alkalmazás hálózati konfigurációra vonatkozó utasításai szerint.

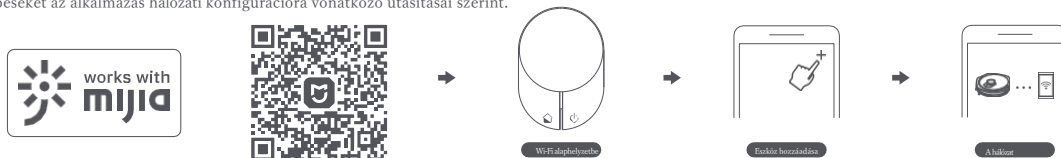

Emlékeztető: A tényleges működés a Mi Home alkalmazás frissítéseitől és frissítéseitől függ. Kövesse az alkalmazásban található utasításokat: A mijia rendszerrel való kompatibilitás csak a Mi Home alkalmazással való kompatibilitást jelenti.

A Xiaomi és a Mijia nem felelős a termékkel kapcsolatos problémákért, valamint a gyártó gyártási folyamataiért, teljesítményszabványaiért, minőségellenőrzési és egyéb eljárásaiért.

* A Mi Home alkalmazás csatlakoztathatósága egyes régiókban nem támogatott.

Be/ki és tisztítási módok

1. Be-/kikapcsolás.

Nyomja meg és tartsa lenyomva a bekapcsológombot 3 másodpercig. A bekapcsológomb kijelzője bekapcsol, és a főegység készenléti üzemmódba lép. Amikora **készülék áll**, nyomjaA meg és tartsa lenyomva a bekapcsológombot a kikapcsoláshoz, és a kijelző **kialszik**. Ha a főegység fut, bármelyik gomb megnyomásával a főegység szünetelteshető. A szünet **után** nyomja meg újra a bekapcsológombot a tisztítás folytatásához.

2. Visszatérés a töltőállomásra/űritőállomásra

Készenléti üzemmódban nyomja meg a töltés gombot, és a **készülék** töltés céljából visszatér az űritőállomásra. Ha a tisztítás befejeződött, a **készülék** automatikusan visszatér az űritőállomásra újratöltés céljából, és a kijelző fehéren villog. Ha az akkumulátor lemerül tisztítás közben, a **készülék** automatikusan visszatér az űritőállomásra újratöltés céljából. Amíg a **készülék** töltődik, az űritőállomás automatikusan **felszívja** a port. 2 percen belül az űritőállomás többször nem **szívja fel** a port. Módban "Ne zavarjon" a **készülék** visszatér az űritőállomásra újratöltés céljából, de az állomásA nem **szívja fel** a port.

3. Gyors térképkészítés

A készülék első bekapcsolásakor az alkalmazásban nem érhető el térkép. Helyezze a **készüléket** az űritőállomásra, válassza a gyors térképkészítés lehetőséget az alkalmazásban, és a **készülék** tisztítás nélkül létrehoz egy térképet. Amikor a **készülék** automatikusan visszatér az űritőállomásra, a térkép automatikusan elkészül és elmentésre kerül.

4. Memória térkép

Miután a **készülék** sikeresen elvégezte a gyors térképkészítést vagy tisztítást, és visszatért a töltőállomásra újratöltés céljából, az alkalmazás automatikusan elmenti és frissíti a térképet. A térkép sikeres létrehozása után a területek feloszthatók, összehasonlíthatók vagy a helyiségek nevei testre szabhatók az alkalmazásban.

5. Teljes körű takarítás

Indítsa el a teljes szobatakarítást az alkalmazáson keresztül vagy a bekapcsológombA megnyomásával. A **készülék** először egy beállított útvonal mentén teljes szobatisztítástA végez, majd egy peremtisztítást hajt végre, és amikor befejezte a tisztítást, automatikusanA visszatér az űritőállomásra, hogy újratöltse.

6. Tisztítás a szélék mentén

Válassza ki az alkalmazásban a "Szélék tisztítása" opciót, és a főegység automatikusan felismeri a tisztítási területet, és elvégzi a tisztítást a szélék mentén; amikor befejezte, automatikusan visszatér az űritőállomásra újratöltés céljából.

7. A terület tisztítása

Miután az alkalmazásban beállította a területtisztítást, a **készülék** megtisztítja az űritőállomezett területet, és a tisztítás után automatikusan visszatér az űritőállomásra, hogyA feltöltődjön.

8. A terület tisztítása

Válassza ki az alkalmazásban egy meghatározott terület törlését, majd állítsa be a célpontot aA térképen. A **készülék** automatikusan megtervezi az útvonalat a célponthoz, és megtisztít egyA 2×2 m-es négyzet alakú területet, amelynek középpontja a célpont. A **készülék** a tisztítás után automatikusan visszatér az űritőállomásra, hogyA feltöltődjön.

9. Tervezett takarítás

Az alkalmazás segítségével beállíthat egy űtemezett tisztítási időt, és a **készülék** automatikusan megkezdí a tisztítást a megadott időpontban, és a tisztítás befejeztévelA automatikusan visszatér az űritőállomásra.

Ha a "ne zavarjon" üzemmód engedélyezve van, a tervezett tisztítás nem kerülA végrehajtásra ebben az üzemmódban.

10. A víz feltöltése vagy a felmosóröngy tisztítása a gép működése közben

Ha a tisztítás során vizet kell hozzáadni vagy a felmosóröngyöt meg **kell** tisztítani, a bekapcsológomb megnyomásával állítsa le a gépet, vegye ki a víztartályt és a felmosómodult, adjon hozzá vizet vagy tisztítsa meg a felmosóröngyöt, majd helyezze vissza a víztartályt és a felmosómodult. Végül nyomja meg a bekapcsológombot a működés folytatásához.

11. Alvó üzemmód

Ha a **készüléket** nem töltik fel, és 5 percnél tovább nem **használik**, automatikusan alvó üzemmódba lép. Ha a készülék több mint 6 órán keresztül alvó üzemmódban marad,A automatikusan kikapcsol. A fő eszköz felébresztéséhez nyomja meg bármelyik gombot.Avagy használja az alkalmazást.

12. A takarítás folytatása

A tisztítási folyamat során, ha az akkumulátor töltöttsége alacsony, a **készülék** automatikusan visszatér az űritőállomásra, hogyA feltöltődjön. HaA feltöltődött, a készülék automatikusan visszatér oda, ahol a tisztítást abbahagyta, és folytatja. Ha a tisztítást manuálisan leállítja, majd a **készüléket** a töltési folyamat közben mozgatja vagy elindítja, a tisztítás folytatása megszakad.

13. Virtuális falak/tiltott terület

Az alkalmazásban virtuális falak vagy tiltott területek állíthatók be, hogy a fejegység neA léphessen be olyan területekre, amelyek nem igényelnek tisztítást.

A virtuális fal/tiltott terület funkció használata előtt mentse el a térképet az alkalmazásban.A A **készülék** áthelyezése vagy a környezet jelentős megváltoztatása az eredeti térképet érvénytelené teheti, és a virtuális falak/tiltott területek elvesztését eredményezheti.

14. ne zavarjanak" üzemmód

A "ne zavarjon" üzemmódban a **készülék** nem folytatja a tisztítást, nem végez ütemezett tisztítást, és nem reagál a hangutasításokra. A "Ne zavarjon" üzemmód alapértelmezés szerint 23 órától reggel 9 óráig tart. A "Ne zavarjon" üzemmód ki/be kapcsolható vagy beállítható az időtartama.

A "ne zavarjon" üzemmódban a kijelző kikapcsol, miután a **készülék** egy órán keresztül **töltődött**.

perc.

15. A Wi-Fi hálózat visszaállítása

Ha a mobiltelefon a jelszó visszaállítása után vagy más okból nem tud csatlakozni a **készülékhez**, állítsa vissza a Wi-Fi-kapcsolatot a jelen kézikönyvben található letölthető alkalmazásban leírt lépésekkel.

16. Gyári beállítások visszaállítása

A gyári beállítások visszaállításához tartsa lenyomva a töltés gombot 5 másodpercig. A készüléknek újra csatlakoznia kell az alkalmazáshoz, és az alkalmazásban lévő összes kapcsolódó beállítás törlődik.

17. Szoftverfrissítés

A készülék szoftverét az alkalmazáson keresztül lehet frissíteni. A frissítési folyamat során a **készüléknek** lemerülő állomáson kell lennie, vagy az akkumulátor kapacitásának 30%-nál nagyobbra kell lennie. A frissítési folyamat alatt a tisztítás elindítása nem megengedett.



Vigyázat

1. Tisztítás előtt **célszerű a készüléket az ürítőállomás töltőterületére** helyezni.
2. A készülék használata előtt az asztalokat, székeket, háztartási eszközöket fel **kell** állítani. háztartás, a padlón lévő tárgyak stb., és távolítsa el a tápkábeleket és a földön heverő kisebb tárgyakat, hogy tisztítás közben ne akadályozza a készüléket.
3. Ne álljon a gép előtt, amíg az működik, nehogy megnehezítse a tisztítandó terület azonosítását.
4. **Célszerű a készüléket nem kikapcsolni, ha befejezte a munkát, hanem a készüléket folyamatosan készenléti állapotban tartani.**
töltés a jobb teljesítmény érdekében a következő tisztítás során.

A mutató állapotának leírása

A készülékjelző állapotának leírása

A mutató állapota	Teljesítmény leírása
Folyamatos fehér fény	Bekapcsolás befejeződött/ Működés/ Töltés befejeződött/ Készenléti üzemmód
Villogó fehér fény	Töltés/ Hálózatra csatlakoztatás/ Szoftverfrissítés
Lassan pulzáló fehér fény	Bekapcsolás/töltés (100% > akkumulátor töltöttségi szint \geq 20%)
Folyamatos sárga fény	Nincs hálózati kapcsolat
Villogó sárga fény	Wi-Fi alaphelyzetbe állítása/érvénytelen állapot
Lassan villogó sárga fény	Töltés (az akkumulátor töltöttségi szintje < 20%)
Világítás ki	Kikapcsolás/ Alvó üzemmód/ Ne zavarjon üzemmód

Az ürítőállomás kijelzőjének állapotának leírása

A mutató állapota	Teljesítmény leírása
Folyamatos fehér fény	Bekapcsolva/ A készülék teljesen feltöltve / Töltés
Villogó fehér fény	Porgyűjtés
Villogó sárga fény	A porzsák nincs a helyén
Világítás ki	A tápegység nincs csatlakoztatva

A készülék szétszerelése és tisztítása

A következő tisztítási műveleteket kikapcsolt állapotban **kell elvégezni!**

A fő kefealkatrészek szétszerelése és tisztítása

1. lépés A főkefe eltávolítása

Fordítsa meg a főegységet, emelje fel a főkefe fedelének reteszt, és vegye le a fedelet, majd a főkefét.

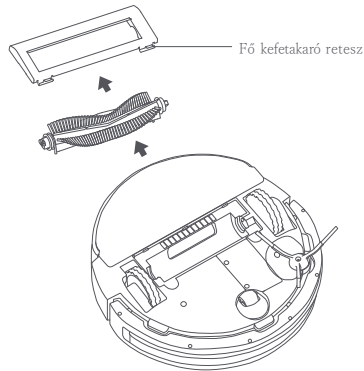

2. lépés: A főkefe tisztítása

Egy tisztítószerszámmal vegye fel a főkeféhez tapadt szőrszálakat és szálakat, válassza le őket a keféről, és tisztítsa meg a felületi szennyeződéseket. **A főkefét 6-12 havonta célszerű kicserélni.**



Vigyázat

1. A főkefe cseréje előtt kapcsolja ki a készüléket.
2. A tisztítóberendezés pengékkel rendelkezik, amelyek átvágják az összegabalyodott és nehezen tisztítható szennyeződéseket. Tartsa a tisztítóeszközt gyermekek számára elérhetetlen helyen.

Az oldalsó kefe eltávolítása és tisztítása

1. lépés: Az oldalsó kefe eltávolítása

Fordítsa meg a készüléket, csavarhúzóval csavarja ki a csavarokat, és vegye ki az oldalsó kefét.

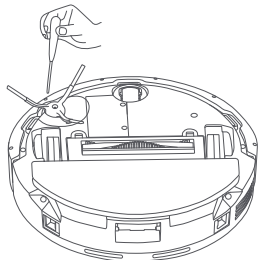

Vigyázat

1. Cserélje ki az oldalsó kefét az eredetire, hogy elkerülje a **gép** termékkülönbségek miatti károsodását.
2. Legyen óvatos, amikor csavarhúzóval cseréli ki az oldalsó kefét, nehogy megkarcolja magát.

A kettő az egyben víztartály és a szűrő eltávolítása és tisztítása

1. lépés A kettő az egyben víztartály eltávolítása Nyomja meg a tartályon lévő kioldógombot a tartály eltávolításához.

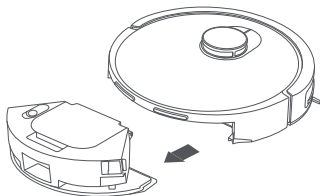

2. lépés: Az oldalsó kefe tisztítása

Egy tisztítószerszámmal gyűjtse össze és vágja le az oldalkeféhez rögzített szőrszálakat, szálakat, válassza le őket az oldalkeféről, és tisztítsa meg a felületi szennyeződéseket. Az oldalkefét 3-6 havonta **célszerű kicserélni**.

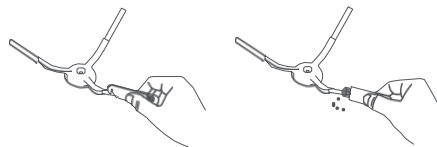

2. lépés: A hulladék kiürítése a kettő az egyben víztartályból

Nyissa ki a két az egyben víztartállyal ellátott portartály fedelét, és dobja ki a hulladékot. AA portartály tisztításához használjon tisztítószerszámot.

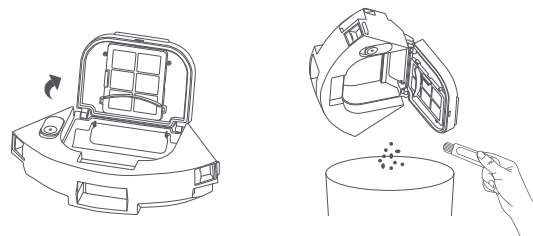

3. lépés A szűrő eltávolítása

Vegye ki a szűrőtartót, majd a szűrőt, és tisztítsa meg egy tisztítószerszámmal.

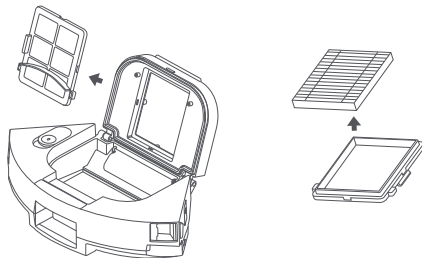

4. lépés: A szűrő tisztítása

Újbóli felhasználás előtt öblítse ki a szűrőt tiszta vízzel, és hagyja levegőn megszáradni a por összecsomósodásának megakadályozása érdekében.

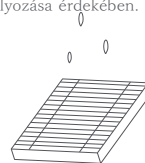

5. lépés. a kettő az egyben víztartály tisztítása

Öblítse ki a kettő az egyben portartályt tiszta vízzel, és hagyja levegőn száradni 24 órán át, mielőtt újra használná, hogy megakadályozza a por összecsomósodását.

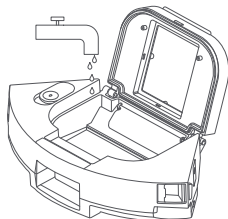

Vigyázat

1. A portartály tisztításakor ne öblítse vagy áztassa a kettő az egyben víztartályt.
2. A szűrőt 3-6 havonta **célszerű** eredeti szűrőre **cserélni** a tisztaság biztosítása érdekében.

A mop szerelése és tisztítása

1. lépés: A felmosóröngy eltávolítása

Vegye ki a mopmodult a kettő az egyben víztartályból, és vegye ki a mopot a tartóból.

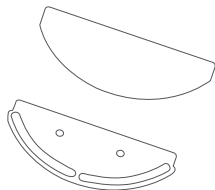

 Vigyázat

2. lépés: A felmosóröngy tisztítása

Öblítse ki a felmosóröngyöt tiszta vízzel, és hagyja megszáradni, mielőtt újra használná, hogy megakadályozza a por összecsomósodását.

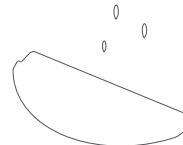

1. Cserélje ki a felmosóröngyöt egy eredetire, hogy elkerülje a tisztítóhatás romlását a termékek közötti különbségek miatt.
2. A tisztaság biztosítása érdekében a felmosóröngyöt 3-6 havonta **célszerű kicserélni az eredetire.**

Az alkatrészek tisztítása

1. lépés. a **készülékben** lévő érzékelők tisztítása

Puha és tiszta ruhával törölje le a lézeres távolságérzékelőt, **az érzékelőt** infravörös, töltőérintkezők és a **készülék leejtésérzékelői.**

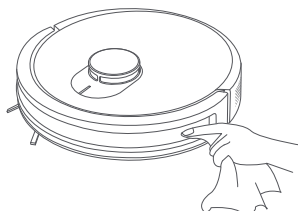

 Vigyázat

2. lépés: A fő kerék tisztítása

Fordítsa meg a készüléket, és egy csavarhúzóval távolítsa el a fő kereket, és távolítsa el a szőrszalakat és a szennyeződéseket.

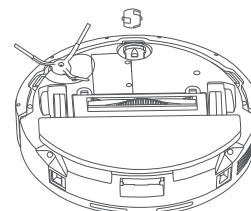

1. Ne használjon nedves törölkendőt, tisztítószereket, aeroszolókat vagy más vegyi anyagokat az érzékelők, az infravörös töltőérzékelők vagy a **főegység** töltőérintkezőinek tisztításához.
2. Legyen óvatos, ha csavarhúzót használ az alkatrészek cseréjekor, hogy elkerülje a karcolásokat.

Az ürítőállomás tisztítása

1. lépés. A porzsák cseréje

Ha a porzsák megtelt, a **lehető leghamarabb** cserélje ki, hogy elkerülje a **teljesítmény** romlását. **eszközök**.

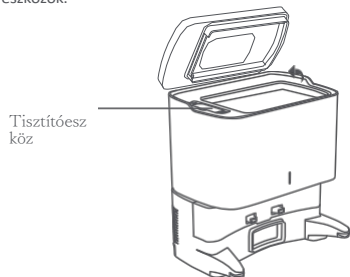

Nyissa ki az ürítőállomás fedelét

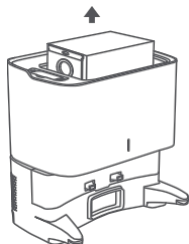

Vegye ki a porzsákok felfelé emelve

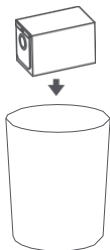

A használt porzsákok ártalmatlanítása

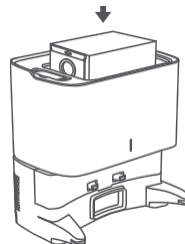

Új porzsák felszerelése

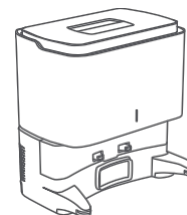

Csukja be az ürítőállomás fedelét

2. lépés: Tisztítsa meg az infravörös lencsét és a töltőérintkezőket.

Puha és tiszta ruhával törölje át és tisztítsa meg az ürítőállomás infravörös **érzékelőit** és töltőérintkezőit, hogy azok tiszták legyenek.

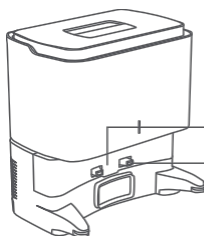

Infravörös érzékelő

Töltő érintkező

3. lépés A ventilátor szűrőtartójának tisztítása

Győződjön meg arról, hogy a ventilátor szűrőtartója nincs szennyezve. Puha és tiszta ruhával törölje át és tisztítsa meg a tartót, hogy biztosítsa annak tisztaságát.

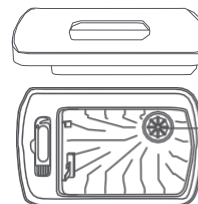

Ventilátor szűrőtartó



Ne használjon nedves törölkendőt, tisztítószereket, aeroszolokat vagy más vegyi anyagokat az infravörös **érzékelők**, a töltőérintkezők és az ürítőállomás ventilátorának szűrőtartója tisztításához.

Problémamegoldás

Ha a felmosóorszívó robot meghibásodik, a **készülék** gombja sárgán villog és hangüzenetet ad ki. Az alábbi táblázat hibaelhárítási információkat tartalmaz.

Hibaüzenet	Megoldás
Indítás előtt győződjön meg arról, hogy a lézeres távolságérzékelő nincs eltakarva.	Ellenőrizze, hogy a lézeres távolságérzékelőt nem blokkolják vagy takarják el más tárgyak. Távolítsa el az akadályokat vagy egyéb tárgyakat.
	Ne használja a készüléket kültéri környezetben , közvetlen napfényben vagy erős mesterséges fényben. Használatához helyezze a készüléket beltérbe.
	Ha a fenti módszerek sikertelenek bizonyulnak, a munka megkezdéséhez helyezze át a készüléket egy új helyre .
	Ha a hibás üzenet továbbra is megjelenik, kérjük , lépjen kapcsolatba szervizközpontunkkal.
Az üzembe helyezés előtt helyezze a készüléket vízszintes felületre.	Ha a kerekek felfüggesztésre kerültek, indítás előtt helyezze át a készüléket egy új helyre .
Alacsony akkumulátor töltöttség - töltsse fel a készüléket	Az akkumulátor töltöttsége alacsony, és a készülék nem tud normálisan elindulni. Használat előtt töltsse fel a készüléket .
Győződjön meg arról, hogy a kettő az egyben víztartály megfelelően van-e felszerelve.	Helyezze vissza a kettő az egyben víztartályt, és győződjön meg arról, hogy megfelelően van-e felszerelve.
Indítás előtt törölje le a cseppérzékelőket, és helyezze át a készüléket egy új helyre .	Ha a készüléket felfüggesztették , indítás előtt helyezze át egy új helyre.
	Az esésérzékelők túlságosan szennyezettek, és por vagy más törmelék eltakarja őket. Törölje le az esésérzékelőket.
Ellenőrizze az ütközésérzékelőket szennyeződések tekintetében, és távolítsa el azokat	Ellenőrizze, hogy az ütközésérzékelők nincsenek-e eltömödvé, és távolítsa el az eltömödéseket vagy a körülöttük lévő törmeléket .
	Ha nincsenek eltömödések , az üzembe helyezés előtt helyezze át a készüléket egy új helyre .
	Ha a hibás üzenet továbbra is megjelenik, kérjük , lépjen kapcsolatba szervizközpontunkkal.
Helyezze vissza a készüléket az üritőállomásba.	Ha a készülék nem tér vissza az üritőállomásra feltöltés céljából, helyezze vissza a készüléket az üritőállomásra.
Távolítsa el minden akadályt a készülék körül, és próbálja meg újra	Ellenőrizze, hogy a készüléket semmilyen akadály nem akadályozza-e; távolítsa el az esetleges akadályokat a készülék körül.
Alacsony akkumulátor töltöttség. Várjon a töltés befejezéséig	A készülék akkumulátora alacsony töltöttségű, és az üritőállomáson töltődik. Az újraindítás előtt várja meg a töltés befejezését.
Győződjön meg arról, hogy a felmosóröngy megfelelően van-e felszerelve	Helyezze vissza a felmosóröngyöt, és győződjön meg arról, hogy a felmosóröngy-tartó megfelelően rögzítve van.
A készülék az akkumulátor alacsony töltöttségi szintje miatt kikapcsol	A készülék automatikusan kikapcsol, ha a feszültsége 12 V alá csökken. A feltöltéshez helyezze vissza a készüléket a kiürítő állomásba.
Oldalsó kefék meghibásodása. Ellenőrizze az oldalsó kefe állapotát és tisztítsa meg.	Ellenőrizze, hogy nem akadtak-e idegen tárgyak az oldalsó kefébe, és távolítsa el azokat.
A kerekek meghibásodtak. Ellenőrizze és tisztítsa meg a kerekeket.	Ellenőrizze, hogy a kerekek nincsenek-e eltömödvé, és távolítsa el az esetleges dugulásokat .

Hibaüzenet	Megoldás
A főkefe nem működik megfelelően. Ellenőrizze és tisztítsa meg a főkefét	Ellenőrizze, hogy nem akadtak-e idegen elemek a főkefébe, és távolítsa el azokat.
Virtuális falat vagy tiltott területet észlelték. Távolítsa el a készüléket erről a területről	Miután eltávolodott a virtuális faltól vagy a tiltott területtől, indítsa újra a készüléket .

Tipp: Egyes rendellenességek a rendszer alaphelyzetbe állításával kiküszöbölhetők.

Gyakran ismételt kérdések

A hiba típusa	Megoldás
A tápellátás nem kapcsolható be	Alacsony akkumulátor töltöttség. Használat előtt helyezze vissza a készüléket az üritőállomásra újratöltés céljából.
Nincs töltés	Az üritőállomás nincs bekapcsolva. Győződjön meg róla, hogy a tápegység be van-e kötve. A töltőelemek nem érintkeznek megfelelően. Tisztítsa meg az üritőállomás töltőérintkezőit és a főegység töltőlemezeit. A környezeti hőmérséklet túl alacsony (0 ° C alatt) vagy túl magas (45 ° C felett).
Az üritőállomásra való visszatérés elmulasztása újratöltés céljából	Túl sok akadály van az üritőállomás közelében. Helyezze az üritőállomást nyílt területre. Távolság a készülék és az üritőállomás túl nagy. Helyezze a készüléket az üritőállomás közelébe, és próbálja meg újra.
Üzemzavar	Kapcsolja ki a robotot, és indítsa újra.
Szokatlan zaj tisztítás közben	Idegen elemek akadhatnak a főkefébe, az oldalsó kefékbe, a kerekekbe vagy a fő kerékbe. A robotot ki kell kapcsolni , majd meg kell tisztítani.
Csökkentett tisztítási vagy porgyűjtési kapacitás	A kettő az egyben portartályt a víztartállyal megtelt. Tisztítsa meg a portartályt. A szűrő eltömődött, tisztítsa meg. Idegen elemek akadtak bele a főkefébe, tisztítsa meg.
A felmosómodul nem vagy túl kevés vizet bocsát ki.	Ellenőrizze, hogy van-e víz a víztartályban; a mobilalkalmazás segítségével állítsa be a kibocsátott víz mennyiségét a maximális szintre; az utasításoknak megfelelően szerelje fel a felmosót és a felmosótartót.
Nem tud csatlakozni egy Wi-Fi hálózathoz	A Wi-Fi funkció nincs engedélyezve. Állítsa vissza a Wi-Fi hálózatot, és próbálja meg újra.
	A Wi-Fi jel gyenge. Állítsa vissza a készüléket egy olyan helyen, ahol erős Wi-Fi jel van.
	A Wi-Fi hálózathoz való csatlakozás nem megfelelő. Állítsa vissza a Wi-Fi hálózatot, töltsen le a legújabb mobilalkalmazást, és próbálja meg újra a csatlakozást.
Offline eszköz	Győződjön meg arról, hogya a készülék sikeresen csatlakozik a hálózathoz, és mindig a Wi-Fi jelzoterületen belül van.
A tervezett takarítás elmulasztása	Győződjön meg róla, hogy a készülék nincs "ne zavarjon" üzemmódban, mivel ebben az üzemmódban nem lehet ütemezett tisztítást végezni. Győződjön meg arról, hogya a készülék csatlakozik a hálózathoz. Ellenkező esetben az ütemezett tisztítás nem fog megtörténni, mivel a készülék nem tudja szinkronizálni az időt.

A hiba típusa	Megoldás
A tisztítás folytatásának elmulasztása	Győződjön meg róla, hogy a készülék nincs "ne zavarjon" üzemmódban, amely nem teszi lehetővé a tisztítás folytatását. Ezenkívül, ha a főegységet az alkalmazással feltöltik, a töltés gombot megnyomják, vagy a készüléket közvetlenül a porgyűjtő állomásra helyezik, a főegység nem folytatja a tisztítást.
Fogyaszt-e a készülék energiát, amíg az üritőállomáson van?	Amikor a készülék az üritőállomáson marad, nagyon kevés energiát fogyaszt, ami kedvező az akkumulátor optimális teljesítményének fenntartásához.
Az első 3 használathoz 16 órán át kell töltenem a készüléket ?	A lítium akkumulátor nem veszíti el energiataulajdonságait minden egyes feltöltéssel, és használat előtt további várakozási idő nélkül újratölthető.

Műszaki adatok

Termék neve	Porszívózó robot felmosóval	Termékmodell	SDJ12RM
Névleges feszültség	14,4 V==	Névleges teljesítmény	40 W
Az akkumulátor kapacitása	3200 mAh	Névleges bemenet	20 V== 0,6 A
Súly netto	Kb. 2,8 kg	A termék méretei	325 × 325 × 97 mm
A portartály kapacitása	Körülbelül 260 ml	Zajszint (csendes szint/szabványos szint/erős szint/maximális szint)	≤ 72 dB (A)
A víztartály kapacitása	Körülbelül 290 ml	Akkumulátor típusa	Újratölthető lítium-ion akkumulátor

Termék neve	Üritőállomás	Termékmodell	JCZ12RM
Névleges teljesítmény	700 W	Névleges bemenet	220-240 V~, 50/60 Hz
Névleges teljesítmény	20 V== 0,8 A	A termék méretei	275 × 199 × 293 mm
Súly netó	Kb. 2,6 kg	Zajszint	≤ 78 dB (A)
Porgyűjtés időtartama	Körülbelül 10 másodperc	A porzsák kapacitása	Körülbelül 2,5 l

Hardverkövetelmények: Android 5.0 vagy iOS 10 és újabb verziókat (iPhone 5 és újabb verziók) támogató eszközök. A készülék tartalmaz egy 802.11b/g/n átviteli protokollt támogató Wi-Fi modult.

Övintézkedések:

1. Ellenőrizze, hogy a készülék érintkezői tiszták-e töltés előtt
2. Soha ne hagyja felügyelet nélkül a készüléket használat és töltés közbe
3. Győződjön meg arról, hogy vészhelyzetben gyorsan le tudja választani készüléket az áramforrásról.
4. Soha ne tegye ki a készüléket magas hőmérsékletre
5. Töltse a készüléket száraz és jól szellőző helyen, gyúlékony anyagoktávol, más tárgyaktól legalább 1 m távolságot tartva.
6. Soha ne takarja le a készüléket töltés közbe
7. Soha ne használjon hálózati adaptereket, töltőállomásokat, kábelek stb. a gyártó ajánlása és jóváhagyása nélkül.
8. Vigyázzon a tulajdonára, a készülék nehezen oltható cellákkal v felszerelve, szerelkezzen fel oltólappal.

Környezetvédelem



Az uniós irányelvvel összhangban címkézett elektronikai hulladékot nem szabad más települési hulladékkal együtt ártalmatlanítani. Ezeket külön kell gyűjteni és újrahasznosítani az erre kijelölt helyeken. Ha gondoskodik a megfelelő ártalmatlanításról, elkerülheti a környezetre és az emberi egészségre gyakorolt lehetséges negatív következményeket. A használt berendezések gyűjtési rendszere megfelel a hulladékártalmatlanításra vonatkozó helyi környezetvédelmi előírásoknak. Részletesebb információkért forduljon a városi hivatalhoz, a hulladékkalkezelőhöz vagy ahhoz az üzlethez, ahol a terméket vásárolta.



A termék megfelel az Európai Unió (EU) ún. új megközelítésű irányelveinek a használati biztonság, az egészség- és a környezetvédelem kérdéseire vonatkozó követelményeinek, amelyek meghatározzák az azonosítandó és kiküszöbölendő veszélyeket.

Ez a dokumentum a gyártó által készített eredeti felhasználói kézikönyv fordítása.

A készülék újratölthető akkumulátorral van felszerelve, amely fizikai és kémiai szerkezete miatt az idő múlásával és a használat során öregszik. A gyártó a készülék maximális működési idejét olyan laboratóriumi körülmények között adja meg, ahol a működési feltételek optimálisak a készülék számára, és ahol a készülék akkumulátora új és teljesen feltöltött. A tényleges üzemidő eltérhet az ajánlatban megadott időtől, és ez nem a készülék hibája, a termék hibája.

A terméket a felhasználónak vagy egy erre szakosodott szervizközpontnak kell rendszeresen karbantartania (tisztítani) a felhasználó költségére. Amennyiben a szükséges ciklikus karbantartásra vagy szervizelésre vonatkozó információk nem szerepelnek a használati utasításban, a termék fizikai állapotának a fizikailag új terméktől való eltérését rendszeresen, legalább hetente egyszer értékelni kell. Ha bármilyen eltérést észlelnek vagy találnak, azonnal el kell végezni a karbantartási (tisztítási) vagy szervizelési intézkedéseket. A megfelelő karbantartás (tisztítás) elvégzésének és a megállapított eltérés állapotára való reagálás elmulasztása a termék maradóandó károsodását eredményezheti. A garanciavállaló nem felel a gondatlanságból eredő károkért.

LI-ION akkumulátor

A készülék LI ION (lítium-ion) akkumulátorral van felszerelve, amely fizikai és kémiai szerkezete miatt idővel és a használat során öregszik. A gyártó a készülék maximális működési idejét laboratóriumi körülmények között adja meg, ahol a készülék számára optimális működési feltételek vannak jelen, és maga az akkumulátor új és teljesen feltöltött. A valóságban az üzemidő eltérhet az ajánlatban megadottaktól, és ez nem a készülék hibája, hanem a termék jellemzője. Az akkumulátor maximális élettartamának fenntartása érdekében nem ajánlott az akkumulátort 3,18 V-nál vagy a teljes kapacitás 15%-ánál kisebb feszültségre lemeríteni. Az alacsonyabb értékek, például 2,5V egy cellánál károsítja a őket tartósan, és erre a garancia nem terjed ki. Ha egy hónapnál tovább nem használja az akkumulátort vagy az egész készüléket, töltsé fel az akkumulátort 50%-ra, és kéthavonta rendszeresen ellenőrizze a töltöttségi szintet. Az akkumulátort és a készüléket száraz, naptól és negatív hőmérséklettől védett helyen tárolja.

Egyszerűsített megfelelőségi nyilatkozat

Termelő: ROIDMI Information Technology Co., Ltd.

Cím: 1699 Huishan Road, life Science and Technology Park, Huishan District, Wuxi, Jiangsu, Kína.

Termék: Takarító robot

Modell: EVE CC

Rádiófrekvencia: 2.4G~2.5G MHz

Maximális rádiófrekvencias teljesítmény: 18,3dBm

A termék megfelel a rádióberendezések forgalmazására vonatkozó tagállami jogszabályok harmonizációjáról és az 1999/5/EK irányelv hatályon kívül helyezéséről szóló, 2014. április 16-i 2014/53/EU európai parlamenti és tanácsi irányelvnek.