

Lydsto Self Cleaning Sweeping Robot W2 Lite Használati Útmutató

Kérjük, a termék használata előtt figyelmesen olvassa el ezt a kézikönyvet, és őrizze meg megfelelően.

Tartalomjegyzék

Biztonsági óvintézkedések

Figyelmeztetés	2
Vigyázat	3

A termék bemutatása

Fő gép	4
Porboboz	5
Multifunkciós tisztítóállomás	5

A termék használata

Alkalmazás telepítése és használata

Alkalmazás csatlakoztatása	7
Használati utasítás a bekapcsoláshoz és a tisztításhoz	8

Termék tisztítása

Főkefék szétszerelése és beszerelése	9
Oldalkefék szétszerelése és beszerelése	9
Porvédő és filter eltávolítása és beszerelése	10

Mop szétszerelése és beszerelése

Fő gépalkatrészek Tisztítás	11
Többfunkciós tisztító alapállomás tisztítása	12
Többfunkciós tisztító alapállomás tartozék tisztítása	13

Hibaelhárítási

GYIK	15
Alapvető paraméter	16

Biztonsági óvintézkedések

Kérjük, használat előtt olvassa el a kézikönyvet

Figyelmeztetés: Kérjük, hogy a használat előtt figyelmesen olvassa el és tartsa be az alábbi "biztonsági óvintézkedéseket". Ez a szakasz két szempontból írja le a biztonsági óvintézkedéseket: Figyelmeztetés és Vigyázat. A "Figyelmeztetés" és a "Vigyázat" a biztonságos használat szempontjából fontos tartalmak, amelyeket be kell tartani.

 Figyelmeztetés A helytelen üzemeltetés miatti halál vagy súlyos sérülés veszélyével kapcsolatos óvintézkedések

 Figyelem Ez a szakasz azokat az óvintézkedéseket ismerteti, amelyek kisebb sérülést vagy a termék károsodását okozhatják

 Figyelmeztetés (főkészülék)

1. Ne használja ezt a terméket nedves helyen, például vízben vagy a közeli fürdőszobában;
2. Ne használja folyadékok, gyufa és nedves szemét tisztítására;
3. Ne használja a készüléket kerozin, benzin és egyéb flammolható folyadékok, Marsot, tonert és egyéb flammolható port tartalmazó tárgyak tisztítására, illetve ne használja a készüléket a fenti tárgyak és flammolható és robbanásveszélyes gázok közelében, hogy megakadályozza a fire;
4. A fogyóeszközök jelen kézikönyv szerinti cseréjét kivéve ne szerelje szét, ne javítsa vagy alakítsa át saját maga, a fire, a sérülés vagy a rossz működés elkerülése érdekében;
5. Ha a főkefe használat közben nem működik jól, kérjük, kapcsolja ki a kapcsológombot, és azonnal ellenőrizze, hogy a hengerkefe nincs-e szorrel vagy más túl hosszú fiszállal körbetekerve, és időben tisztítsa meg;
6. Az akkumulátor zárt eszköz, és normál körülmények között nincs potenciális biztonsági kockázat. Ha a folyadék szélsőséges körülmények között flukál ki az akkumulátorból, az irritációt vagy égési sérüléseket okozhat. szembe kerülés esetén flöblítse le azonnal folyó víz alatt legalább 15 percig, és azonnal forduljon orvoshoz;
7. A készülék nem alkalmas gyermekek vagy gyenge fizikai, érzékszervi és mentális egészségi állapotú, illetve tapasztalat és tudáshiányos személyek számára.
Kérjük, hogy felügyelet mellett használja;
8. Kérjük, tartsa a söprőrobotot távol a kórház elektromágneses berendezéseitől; Felügyelje, hogy a gyermekek ne játsszanak a termékkel; A söprő- és vontatórobot csak a mellékelt tisztító bázisállomással használható;
9. Az akkumulátort el kell távolítani a gépből, mielőtt elhagyja azt; Az akkumulátor eltávolításakor a gépet be kell kapcsolni off; Távolítsa el az alsó fedél csavarjait, nyissa ki az alsó fedelet, és távolítsa el az akkumulátor csatlakozókapcsait. Vegye ki a az akkumulátort az akkumulátordobozból. A használt akkumulátort újrahasznosíthatja;
10. Ha hosszabb ideig nem használja, ajánlott havonta egyszer feltölteni.

 Figyelmeztetés (bázisállomás tisztítása)

1. Ne húzza ki és ne dugja be a dugót nedves kézzel;
2. Ne használjon sérült hálózati csatlakozót vagy laza aljzatot;
3. A bázisállomás tisztításakor a tűz és az áramütés elkerülése érdekében kérjük, használja a névleges feszültségű váltakozó áramú tápegységet, ne használja a generátort vagy az egyenáramú tápegységet stb;

4. A rossz szigetelés okozta tűz elkerülése érdekében rendszeresen tisztítsa meg száraz ruhával a dugón lévő port;
5. Ügyeljen arra, hogy a dugót a végénél dugja be, hogy elkerülje az áramütést, a rövidzárlatot és a tüzet;
6. Rendellenes hiba esetén azonnal vágja ki a tápegységet és hagyja abba a használatát a füst, fire és áramütés elkerülése érdekében;
7. Amikor a terméket töltik vagy használják, rendellenes melegeedés és a test deformációja , égő szag és rendellenes hang van a működés során. Kérjük, azonnal kapcsolja ki a készüléket és húzza ki a dugót. A terméket a biztonság érdekében ne helyezze nyílt és éghető anyagok közelébe, és a veszély elkerülése érdekében a gyártó vagy annak szakszerű karbantartó személyzete cserélje ki és javítsa ki;
8. Az áramütés és a sérülések elkerülése érdekében tisztítás és karbantartás előtt feltétlenül húzza ki a dugót a konnektorból;
9. Ne öntsön vizet a testre és a dugaszra, és ne mérítse a testet és a dugaszt vízbe;
10. Ne használjon más tápkábelt a gép töltéséhez;
11. A dugó kihúzásakor ügyeljen arra, hogy a tiszta bázisállomás testének szigetelő részét fogja meg, és ne húzza meg a tápkábelt;
12. Ha a burkolat sérült, ne használja a bázisállomást az áramütés veszélyének elkerülése érdekében;
13. Ez a bázisállomás csak a kereskedő által kijelölt porszívóhoz alkalmazható;
14. A töltés előtt ellenőrizze, hogy a bázisállomás specifikációs adatai megfelelnek-e a szükséges tápfeszültségnek;
16. Tartalmazzon figyelmeztetést a nem újratölthető akkumulátorok újratöltése ellen;
16. FIGYELMEZTETÉS: Ez a készülék kizárólag vízben mosott textíliák szárítására szolgál.

Figyelem (főgép/bázisállomás)

1. Ne használja ezt a terméket kültéren, kereskedelmi vagy ipari környezetben;
2. Ne használja lógó környezetben, védőkorlát nélkül;
3. Ne zárja el a kipufogónyílást (a túlmelegedés okozta deformálódás, meghibásodás vagy tűz elkerülése érdekében);
4. Ne húzza a gépet (hogy ne karcolja meg a talajt);
5. Ne hadonásson a géppel, és ne hagyja, hogy gyerekek játszzanak a géppel (a sérülések vagy a gép károsodásának elkerülése érdekében);
6. Ne essen le a gép, ne ütközzön más tárgyaknak, és ne gyakoroljon nyomást a gépre (a tűz és a meghibásodás okozta áramütéses balesetek elkerülése érdekében);
7. Kérjük, használat előtt feltétlenül szerelje be a főkefét és a filter (a gép tisztítási teljesítményének befolyásoló hatásainak elkerülése érdekében);
8. Kérjük, a töltés előtt ellenőrizze, hogy a bázisállomás töltővezetéke jó állapotban van-e;
9. A termék használata előtt, kérjük, helyezze el a bútorokat, a földön lévő tárgyqakat pakolja el és ügyeljen a kábelekre is, hogy ne akadályozza a tisztítást;
10. Amikor a gép fut, figyeljen a szőnyegre, hogy ne akadályozza a termékeket működés közben;
11. Ne álljon a robot előtt, amikor az fut. Ellenkező esetben a robot nem tudja azonosítani a tisztítandó területet;
12. Ne használja vagy tárolja a testet szélsőségesen kedvezőtlen körülmények között, például szélsőséges hőmérsékleten stb. Javasoljuk, hogy beltérben, környezeti hőmérsékleten használja, és hűvös, száraz helyen tárolja.

A termék bevezetése

Fő gép

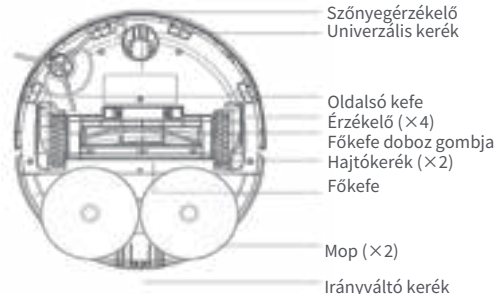
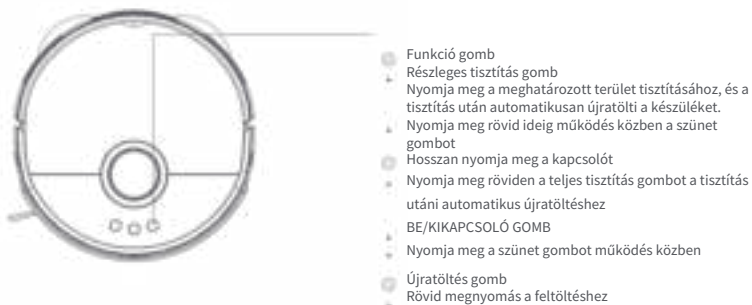
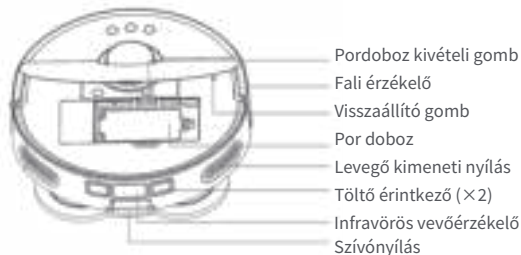

Pordoboz

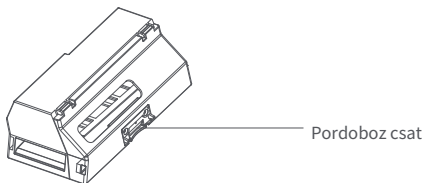

Többfunkciós tisztító bázisállomás



A termék használata

1. lépés: Távolítsa el a lökhárító mindkét oldalán lévő korlátozó csíkokat;



2. lépés: illessze a mopot a mopartó beillesztési területére, a mopartó szerelvényt korlátozza az alsó vátjatba;



3. lépés: Keressen egy megfelelő helyet a tisztító bázisállomás elhelyezéséhez, és gondoskodjon arról, hogy a tisztító bázisállomás vízszintesen legyen elhelyezve;

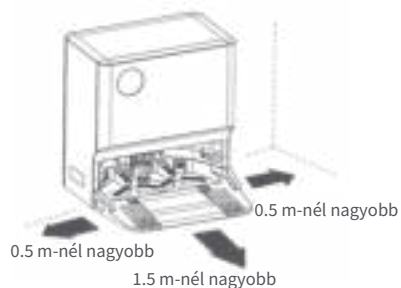

4. lépés: Vegye ki a tiszta víztartályt, vegye le a tiszta víztartály fedelét, tegye vissza a tiszta víztartályt a vízfeltöltés után (a vízmennyiség alacsonyabb, mint a MAX vonal) a bázisállomásra, és fedje le a bázisállomás felső fedelét;

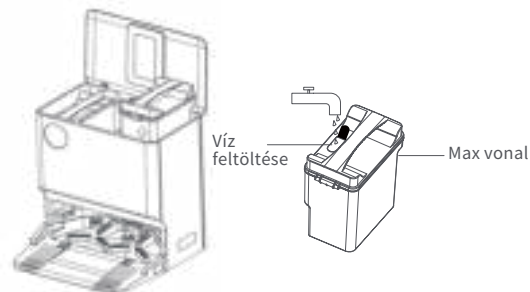

Vigyázat

1. Kerülje a termék használatát csecsemők és háziállatok szobájában, és a veszély elkerülése érdekében tartsa távol a csecsemőktől és a háziállatoktól;
2. Annak érdekében, hogy a robot könnyebben visszatérjen a tisztítás után a bázisállomásra, ajánlott, hogy a robot a bázisállomásról induljon, és tisztítás közben ne mozgassa a bázisállomást;
3. A bázisállomás rendelkezik a porgyűjtés, a töltés, a tisztító mop és a légszárító mop funkcióival. A csomagolás előtt új porzsákat helyeztek el;
4. Ne használja a felmosórongyot szőnyegen.

Alkalmazás telepítése és használata

Csatlakozás a MIJIA alkalmazáshoz



A termék csatlakozott a MIJIA-hoz. A MIJIA APP segítségével vezérelhető és összekapcsolható más termékekkel.

Szkennelje be a QR-kódot, töltsse le és telepítse a MIJIA APP-ot. A MIJIA APP-ot már telepített felhasználók közvetlenül belépnek a készülék csatlakoztatási oldalára. Vagy keresse meg a "MIJIA" szót az APP áruházban, töltsse le és telepítse a MIJIA APP-ot. Nyissa meg a MIJIA APP kezdőlapját, kattintson a "+" gombra a jobb felső sarokban, és adja hozzá a készüléket az APP által ajánlott módszer szerint.

Megjegyzés: A tényleges működés a MIJIA APP frissítése és frissítése miatt kissé eltérhet a fenti leírástól. Kérjük, kövesse a MIJIA APP aktuális útmutatóját.



Wi Fi alaphelyzetbe állítása

Nyomja meg egyszerre 3 másodpercig a  gombot és a  gombot, és hallja a "Wi-Fi alaphelyzetbe állítva" hangjelzést. A bekapcsolás jelzője kék színnel villog. Ekkor tartsa őket 2 másodpercig bekapcsolva. Hallja a "Enter MIJIA Networking Mode" (Belépés a MIJIA hálózati üzemmódba) hangjelzést, majd lépjen be a MIJIA hálózati üzemmódba. Ezt követően használja a MIJIA alkalmazást a hálózati műveletekhez.



Csatlakozás a Lydsto alkalmazáshoz

A Lydsto APP letölthető az Apple APP piacról vagy a Google APP piacról.

Vagy szkennelje be a következő QR-kódot, Töltse le és telepítse a Lydsto APP.



Wi Fi alaphelyzetbe állítása

Nyomja meg és tartsa lenyomva a  és a  gombokat 3 másodpercig, majd hallani fogja a hangutasítást "A Wi Fi újraindult", a bekapcsolás jelzője kék színben villog, és a robot kapcsolatra váró állapotba kerül.

Tipppek: Csak a 2,4 GHz-es frekvenciasávú Wi Fi hálózatot támogatja.

Használati utasítás a be- és kikapcsoláshoz és a tisztításhoz

1.Be-/kikapcsolás Bekapcsolás:

Nyomja meg hosszan a kapcsológombot, a kapcsológomb jelzőfénye felgyullad, a robot készenléti állapotba kerül; Kikapcsolás: Nyomja meg hosszan a kapcsoló gombot, a jelzőlámpa lassan kialszik és leáll;

2. Töltés Tisztítás után a robot automatikusan visszatér a tisztító bázisállomásra és újratölt;

Ha a robot nem kezdi meg a tisztítást a tisztító bázisállomásról, előfordulhat, hogy a töltési funkció meghúsul. Kézzel kell a tisztító bázisállomásra helyezni; Amikor a robot tölt, a töltésjelző lámpa lassan villog, és a be-ki jelző folyamatosan világít, miután teljesen fel van töltve,

3. Általános tisztítás Az első tisztítás után beszkennelei és felosztja egy intelligens térképre, és először a fal mentén tisztít, majd cikcakkban, a tisztítás után automatikusan visszatér a tisztító bázisállomásra;

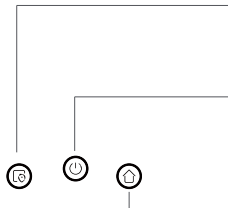

Részleges tisztítás gomb

- Röviden megnyomva aktiválja a részleges tisztítást, automatikusan újratölti a tisztítást. Rövid megnyomásával szünetet tarthat futás közben

Váltógomb

- Rövid sajtó globális tisztítás, automatikus újratöltés a sóprés után
- Hosszan nyomja meg a bekapcsolás és a ki- és bekapcsolás gombot.
- Nyomja meg a futás közbeni szüneteltetés gombot

Újratöltés gomb

- Rövid megnyomás a feltöltéshez

4. Részleges tisztítás

Ha a robot készenléti vagy felfüggesztett állapotban van, nyomja meg a Részleges tisztítás gombot a részleges tisztítás elindításához. A tisztítási terület egy 1,6 m X 1,6 m-es négyzet alakú terület, amelynek középpontja a robot. A tisztítás után a gazdatest automatikusan feltöltődik;



Vigyázat

1. A tisztítás megkezdéséhez ajánlott a robotot a tisztító bázisállomás töltési pozíciójába helyezni;
2. Ha a tisztítási folyamat során az áramellátás insufficient, a robot automatikusan visszatér a tisztító bázisállomásra töltés céljából, és sufficient áramellátás után folytatja a tisztítást;
3. A termék használata előtt kérjük, hogy a bútorokat és a flútorok tárgyait rendezetten helyezze el, és tisztítsa meg a tápkábel és a földön lévő apró tárgyakat, hogy ne akadályozza a tisztítást;
4. Ne álljon a gép elé, amikor az működik, mert akkor a gép nem tudja azonosítani a tisztítandó területet;

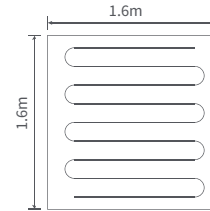

Részleges tisztítás

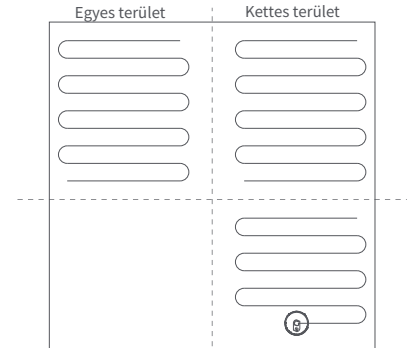

Négyes terület

Hármas terület

5. Hibateljesítmény

Ha a robot futási állapota rendellenes, a kapcsoló gombjelzője piros színnel villog és hangos emlékeztetővel jelenik meg. Kérjük, olvassa el ezt a kézikönyvet a hibaelhárításhoz és a problémák elhárításához.

6. Hibernálás

Ha a robot több mint 20 percig nem működik, akkor automatikusan átmegy a nyugalmi állapotba. A nyugalmi állapot után a bázisállomás nem tudja vezérelni a robotot.

Az ébresztéshez lépjen be az alkalmazásba, vagy nyomja meg a robot bármelyik gombját.

7. Automatikus porgyűjtés

A tisztítás után automatikusan visszatér a tisztító bázisállomásra porgyűjtés céljából.

8. A reset gomb

Ha a gomb nem reagál vagy nem képes kikapcsolni, próbálja meg visszaállítani a rendszer visszaállítását. Nyomja meg a reset gombot (a részleteket lásd a 4. oldalon), és a gazdatest kénytelen lesz leállításra.

A termék szétszerelése és tisztítása

Kérjük, hogy áramkimaradás esetén végezze el a következő tisztítási lépéseket!

A főkefe szerelvény szétszerelése és beszerelése

1. lépés: Főkefe szétszerelése

Fordítsa meg a gépet, tartsa a hengerkefés doboz kioldógombját, és mozgassa középre, illetve távolítsa el a főtést külső burkolatát; Távolítsa el a főkefét, tisztítsa meg a felületi rögzítést.

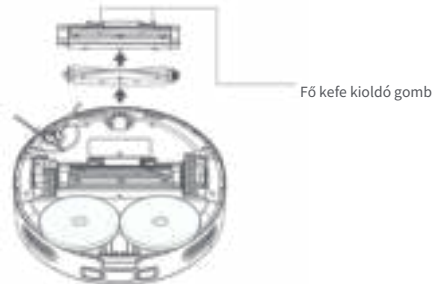

Lépés 2: Főkefe tisztítása

Egy tisztítókefével emelje ki és vágja le off a főkeféhez rögzített szőr és fízér anyagot, és válassza le a keférről. A főkefét 3-6 havonta ajánlott kicserélni.



Oldalsó kefe szétszerelése és beszerelése

1. lépés: Vegye le az oldalsó kefét

Fordítsa meg a gépet, csavarja ki a csavart egy csavarhúzóval, és vegye ki az oldalkefét.

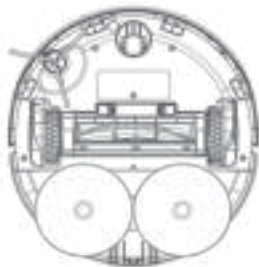

2. lépés: Oldalsó kefe tisztítása

Használja a mellékelt tisztítókefét a haj és az egyéb anyagok eltávolításához; Ajánlott az oldalsó kefét 3-6 havonta cserélni, hogy biztosítsa a tisztítási hatékonyságot.

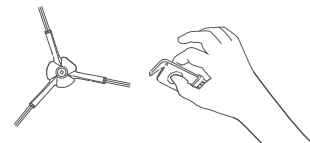

Figyelmeztetés

1. Kérjük, cserélje ki az eredeti gyár által konfigurált oldalsó keféket a tisztítási hatékonyságának biztosítása érdekében.
2. A peremkefék csavarhúzóval cserélje ki a karcolások elkerülése érdekében.
3. A tisztítókefe éles pengéje miatt kérjük, tartsa távol a gyermekeket.

A pordoboz és a filter szerelvény szétszerelése és beszerelése

1. lépés: Pordoboz szétszerelése

Nyissa ki a felső fedelet felfelé, nyomja meg a pordoboz gombot, vegye ki a pordobozt;



2. lépés: Ürítse ki a pordobozt

Nyissa ki a pordoboz kioldó csatját, ürítse ki a pordobozt a szemetesbe és a tisztítókefe segítségével tisztítsa meg a nehezen elérhető sarkokat.



3. lépés: Szűrőelem szétszerelése

A felhasználók saját használatuknak megfelelően döntenek a filter tisztításáról. Ha tisztításra van szükség, kérjük, távolítsa el a filter tartóját a képen látható sorrend szerint, vegye ki a filtert, tisztítsa meg tisztítószerszámokkal, majd szerelje vissza az eredeti sorrendben, vagy cserélje ki új filterre;

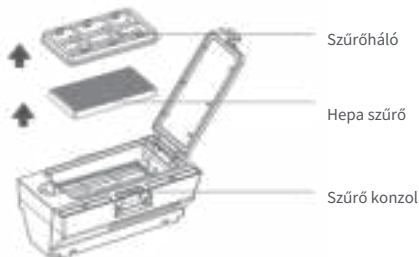

4. lépés: Tisztítsa meg a pordobozt

Öblítse ki a pordobozt/filtert tiszta vízzel, és szárítsa meg ,hogy a porcsomósodás és a kellemetlen szag ekkor ne jelenjen meg.

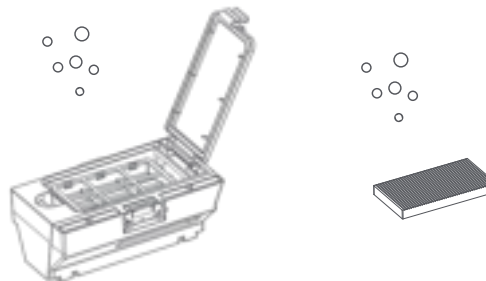

Mop szétszerelése és beszerelése

1. lépés: mop eltávolítása

Távolítsa el a mopmodult az alvázról, és vegye le a mopszövetet a mopszárító tartóról;



2. lépés: mop tisztítás

Öblítse ki a felmosórongyot tiszta vízzel, és szárítsa meg, hogy megakadályozza a por összecsomósodását és a kellemetlen szagok megjelenését, amikor újra használja.



Figyelem

1. Kérjük, cserélje ki az eredeti gyár által biztosított felmosórongyot, hogy a főmotor tisztítási effektusa ne legyen kihatással a különböző termékek miatt;
2. Kérjük, mindenképpen vegye ki a felmosórongyot és tisztítsa meg, hogy elkerülje a piszkos víz visszacsapódását;
3. Javasoljuk, hogy az eredeti felmosórongyot 3-6 havonta cserélje ki a tisztítási hatékonyság biztosítása érdekében.

A fő motoralkatrészek tisztítása

1. lépés: A robot érzékelőjének törlése

Tisztítsa meg a töltőérintkezőt, a lidar nyomásérzékelőt, az infravörös érzékelőt és a falérzékelőt a robot hátulján egy puha és tiszta puha ruhával;



2. lépés: Tisztítsa meg az univerzális kereket

Húzza ki az univerzális kereket felfelé, és tisztítsa meg a keréktestet és a tengelyt a szőrszálaktól és a szennyeződésektől. Az univerzális kerék száradás után kimosható és újra felhasználható.



Figyelem

1. A robotérzékelő, az infravörös érzékelő és a töltőérintkező tisztításához használjon száraz rongyot, hogy megelőzze a víz okozta károkat.
2. A sérülések elkerülése érdekében csavarhúzóval cserélje ki az alkatrészeket.

Többfunkciós bázisállomás tisztítása

1. lépés: Porzsákcseréje

Ha a porzsák megtelt, cserélje ki a porzsákokat. A porzsák cseréje 4 hetente ajánlott;



Nyissa ki a bázisállomás fedelét

Húzza fel a porzsákokat, és vegye ki a porzsákokat.

A porzsák a bázisállomás határolónyílásába van behelyezve.

Új porzsák cseréje

Csukja be a bázisállomás fedelét

2. lépés: Tisztítsa meg a por útját

A tápellátás off állapotában ellenőrizze, hogy van-e rendellenes eltömődés az átlátszó porút és a porbeömlő között. Ha van ilyen, kérjük, időben tisztítsa ki;

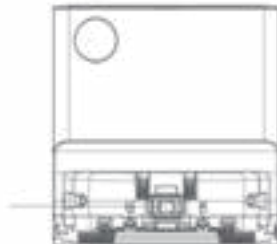

Átlátszó porút



Por bemeneti nyílás

3. lépés: Tisztítsa meg az infravörös lensét és a töltőportokat
Puha és tiszta ruhával tisztítsa meg az infravörös lensét és a töltőportot, hogy ne maradjon rajta törmelék.

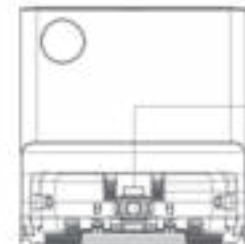

Infravörös lencse

Töltőport (x2)

Többfunkciós bázisállomás alkatrészek tisztítása

1. lépés: Tisztítsa meg a szennyvíztartályt

Nyissa ki a bázisállomás felső fedelét, vegye ki a szennyvíztartályt, nyissa ki a szennyvíztartályt, tisztítsa meg a víztartályban lévő szennyeződések egy hosszú tisztítókefével, majd a tisztítás után tegye vissza a tisztító bázisállomásra.



2. lépés: Tisztítsa meg a tálca alját

Vegye ki a tálca alját, és egy tisztítókefével távolítsa el a szennyeződések, majd helyezze vissza a bázisállomásra.

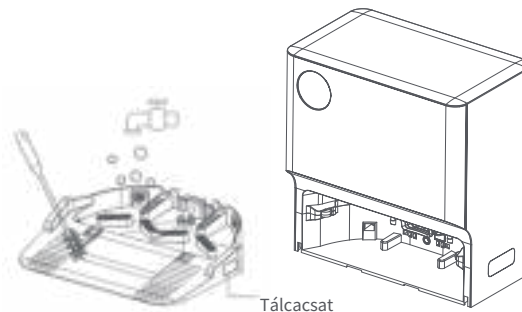

Hibaelhárítás

Ha valami rendellenes történik a robotműködése közben, a fényjelző gyorsan villog, és hangjelzést ad. A következő módszereket alkalmazzuk a hiba elhárításához. Ha a hiba nem hárítható el, forduljon a vevőszolgálatához.

Hibajelenség (robot)	Megoldás
Hiba 1: Ellenőrizze, hogy a radar nincs-e blokkolva, és lépjen egy új pozícióba az indításhoz, vagy ellenőrizze, hogy a radar elakadt-e	Ellenőrizze, hogy a radart nem blokkolja-e semmi idegen tárgy. Távolítsa el minden eltömődést vagy idegen tárgyat Kérjük, ne használja erős fényben Ha a fenti módszerek nem működnek, a kezdéshez helyezze át a robotot egy új helyre
2. hiba: Ellenőrizze, hogy a lökhárító beragadt-e	Kérjük, ellenőrizze, hogy a lökhárító nem ragadt-e be törmeléktől, távolítsa el a törmelékét, és ismételten érintse meg a lökhárítót, ellenőrizze, hogy rugalmas-e Kérjük, ellenőrizze, hogy a gép nem szorult-e be, mert túl kicsi a futási hely, kérjük, helyezze át új pozícióba az indításhoz
3. hiba: Törölje le az érzékelőt, és kezdje újra a területtől távolabb.	Ellenőrizze, hogy a robot fel van-e függesztve, és az induláshoz helyezze új pozícióba Ellenőrizze, hogy a sziklaérezkelő szennyezett-e, és nincs-e eltömve portól és egyéb törmeléktől. A szögérezkelő rendszeres tisztítása javasolt

4. hiba: Ellenőrizze, hogy nem ragadt-e be a főkefe	Kérjük, ellenőrizze, hogy a főkefe nincs-e belegabalyodva gyapjúba, drótbá és egyéb apróságokba. Távolítsa el a főkefét és tisztítsa meg
	Kérjük, ellenőrizze, hogy nincsenek-e összegabalyodott tárgyak, például gyapjú és elektromos vezetékek a beltéri padlón, és tisztítsa meg őket
	A főkefe egy ragadós rész, amelyet rendszeresen meg kell tisztítani
5. hiba: Ellenőrizze, hogy nem ragadt-e be az oldalkefe	Kérjük, ellenőrizze, hogy nincsenek-e összegabalyodott tárgyak, például gyapjú és elektromos vezetékek a beltéri padlón, és tisztítsa meg őket
	Kérjük, ellenőrizze, hogy az oldalkefe nincs-e belegabalyodva gyapjúba, drótbá és más egyéb anyagokba. Távolítsa el az alsó kefét és tisztítsa meg
	Az oldalkefék összekuszálódott részek, amelyeket rendszeresen tisztítani kell
6. hiba: Ellenőrizze, hogy a főkerék beragadt-e	Ellenőrizze, hogy nincs-e szennyeződés a kerékben, és távolítsa el
7. hiba: Kérjük, küldje vissza a portartályt	Kérjük, helyezze vissza a portartályt, és ellenőrizze, hogy a szűrő és a pordoboz megfelelően van-e felszerelve
	Ha a telepítés után hibát jelez, próbálja meg kicserélni a szűrőt
8. hiba: Alacsony akkumulátor, töltsse fel	Az akkumulátor lemerült, töltsse fel és használja újra
9. hiba: A töltés sikertelen. Ellenőrizze, hogy a robot és a bázisállomás közötti kapcsolat normális-e	Kérjük, törölje le a fómotor és a bázisállomás töltőreszelék töltőérinkezőjét egy száraz ruhával
10-es hiba: Az akkumulátor hőmérséklete abnormális. Próbáld újra később	Ha az akkumulátor hőmérséklete túl magas vagy túl alacsony, várja meg, amíg az akkumulátor hőmérséklete normális lesz
11. hiba: Ellenőrizze a jobb oldali falérzékelőt	A fal érzékelőt eltakarja a por. Törölje le a jobb oldali fal érzékelőt
12-es hiba: Kérjük, indítsa el a gépet vízszintes talajon	A gép dőlését észlelte az indítás során. Kérjük, indítsa újra a gépet vízszintes talajon
13-as hiba: Az öblítőventilátor abnormális	A szívóventilátor nem működik megfelelően, indítsa újra a rendszert
14-es hiba: Tisztítsa meg a szűrőt	Kérjük, a tisztításhoz vegye ki a szűrőegységet a gépből

Hibajelenség (bázisállomás)	Megoldás
1. hiba: Az újratöltés nem sikerült. Kérjük, távolítsa el az akadályt a bázisállomás közelében	Távolítsa el az akadályokat a bázisállomás közelében, és győződjön meg arról, hogy a bázisállomás előtt 1,5 méterrel nincs akadály
2. hiba: Indítsa újra a korlátozott területtől távol	Kérjük, távolítsa el a gépet a szoftver virtuális falától vagy a korlátozott területtől, és indítsa újra.
3. hiba: Ellenőrizze, hogy a felmosószerelvény nem ragadt-e be	Kérjük, ellenőrizze, hogy nincsenek-e becsomagolva és eltömődött egyéb tárgyak a felmosó alkatrészben, majd távolítsa el őket.
4. hiba: Helyezze vissza a tiszta víztartályt	Ellenőrizze, hogy a tisztavíz-tartály a helyén van-e vagy megfelelően van-e beszerelve.
5. hiba: Nincs víz a tiszta tartályban	Kérjük, ellenőrizze a tiszta tartályt, és töltsse fel a tiszta tartály MAX vonaláig
6. hiba: Szerelje vissza a szennyvíztartályt	Ellenőrizze, hogy a szennyvíztartály a helyén van-e vagy megfelelően van-e felszerelve
7. hiba: A szennyvíztartály megtelt	Kérjük, tisztítsa meg a szennyvíztartályt, és helyezze vissza a szennyvíztartályt
8. hiba: A szennyvíztartály rendellenes	Ellenőrizze, hogy a szennyvíztartály fedele megfelelően zárva van-e
	Ellenőrizze, hogy a szennyvíztartály megfelelően van-e felszerelve
	Ellenőrizze, hogy a vízelvezető nyílás nincs-e eltömődve, és rendszeresen tisztítsa meg a vízelvezető szellőzőt

9. hiba: Töltse be a tisztítótálcát	Ellenőrizze, hogy a tisztítótálcát a helyén van-e vagy megfelelően van-e felszerelve, majd helyezze vissza a tisztítótálcát
10. hiba: A porzsák nincs a helyén, ellenőrizze	Ellenőrizze, hogy fel vannak-e szerelve porzsákok
	Ha porzsákok vannak felszerelve, ellenőrizze, hogy a porzsákok az aljára vannak-e helyezve
11. hiba: A bázisállomás szélnyomása rendellenes	Ellenőrizze, hogy a bázisállomás teteje megfelelően zárva van-e
	Kérjük, ellenőrizze, hogy a porzsák tele van-e, és időben cserélje ki
12. hiba: A porzsák megtelt	Ha a porzsák nincs tele, ellenőrizze, hogy nincs-e elzárva a bázisállomás porútja. Ha a bázisállomás porútja el van zárva, próbálja meg kézzel megtisztítani.
13. hiba: A porgyűjtés rendellenes	Ellenőrizze, hogy nincs-e idegen anyag a bázisállomás porzsákjának porgyűjtő nyílásában, és tisztítsa meg ha van
	Kérjük, ellenőrizze, hogy a portartály nincs-e eltömődve, és tisztítsa meg a portartályt
14. hiba: Készenléti állapot	Amikor felmosó üzemmódban tér vissza a bázisállomásra, a nettó víztartály nincs a helyén, vagy víz nélkül készenléti állapotba kerül
	Ha a szennyvíztartály nincs a helyén, vagy ha a víz megtelt, és a bázisállomás visszaáll készenléti állapotba, a szennyvíztartályt nem cserélik ki
	Amikor felmosó állapotban tér vissza a bázisállomásra, a tisztítótálcát nincs a helyén, és készenléti állapotba kerül
	Amikor visszatér a bázisállomásra, a tisztítótartály tele van vízzel, és készenléti üzemmódba lép

Tipp: A rendszer alaphelyzetbe állításával néhány hiba kiküszöbölhető.

GYIK

A probléma típusai	Megoldás
Nem lehet elindítani	Az akkumulátor töltöttsége alacsony, használat előtt bízva a bázisállomásra a töltést; Ha az akkumulátor hőmérséklete túl alacsony vagy túl magas, használja az akkumulátort 0 °C és 40 °C közötti környezetben.
Nem lehet tölteni	A bázisállomás nincs feszültség alatt, ellenőrizze, hogy a bázisállomás tápvezetékekének mindkét vége be van-e dugva; Rossz az érintkezés, tisztítsa meg a bázisállomás repeszt és a robot töltőérintkezőjét;
Lassú töltés	Magas vagy alacsony hőmérsékletű környezetben, az akkumulátor élettartamának meghosszabbítása érdekében, a fő gép automatikusan csökkenti a töltési sebességet; A töltés érintkezési területe szennyezett lehet. Tisztítsa meg a területet száraz ruhával
Nem lehet újratölteni	Túl sok akadály van a bázisállomás közelében. Kérjük, helyezze a bázisállomást nyílt területre. A robot túl messze van a bázisállomástól, próbálja meg a robotot a bázisállomás közelében elhelyezni
Tisztítás közben rendellenes hang hallható	Lehetséges, hogy a főkefe, az oldalkéfe vagy a főkerék be van csavarva idegen anyaggal. Kérjük, állítsa le a gépet és tisztítsa meg; Csavarhúzóval szerelje ki és tisztítsa meg az univerzális kerekét, ha az szennyezett vagy sérült
Nem lehet csatlakozni a WiFi-hez	A WiFi nincs aktiválva, állítsa vissza a WiFi-t, és próbálja újra
	A WiFi jel nem jó, kérjük, győződjön meg arról, hogy a robot jó WiFi jel lefedettségi területen van
	Ha a WiFi kapcsolat nem megfelelő, állítsa alaphelyzetbe a WiFi-t, és töltse le a legújabb mobilalkalmazást, majd próbáljon meg újra csatlakozni
	Az APP nem támogatja a jelenlegi eszközmódellet. A kérésnek megfelelően ellenőrizze a támogatott modellt
	A WiFi hirtelen nem csatlakozik. Gyanítható, hogy az otthoni útválasztó rosszul van beállítva. Kérjük, forduljon a vendégszolgálathoz

A probléma típusai	Megoldás
16 órán keresztül újra kell tölteni az első három használatához	A lítium akkumulátornak nincs memóriaeffektusa, akkor használja, ha tele van
A tisztítás során az áramellátás nem elegendő, és a tisztítás nem folytatódik	Győződjön meg arról, hogy a robot nincs ne zavarj módban, amely nem folytatja a keresést. A kézi töltés vagy a robot visszahelyezése a bázisállomásra nem folytatja a keresést
Részleges tisztítás vagy mozgítás után nem lehet visszatérni a bázisállomásra	A robot újragenerálja a térképet részleges tisztítás vagy nagy távolságú pozíciómozgítás után. Ha a bázisállomás messze van, előfordulhat, hogy nem tud automatikusan feltölteni. Töltés céljából manuálisan helyezze vissza a robotot a bázisállomásra
A letapogató robot elmulasztotta a szkennelést	Az érzékelők koszosak. Használjon puha, száraz ruhát az érzékelő tisztításához
A tisztítási kapacitás csökkenése	A portartály megtelt, kérjük, tisztítsa meg a portartályt; A szűrő eltömődött, kérjük, tisztítsa meg a szűrőt; A főkefe idegen anyaggal van burkolva. Kérjük, tisztítsa meg a főkefét
A rendszeres tisztításnak nincs hatása	Az ütemezett tisztítás csak akkor indul el, ha a maradék teljesítmény meghaladja a 15%-ot
A bázisállomás folyamatosan fogyaszt-e áramot	Amikor a gép a bázisállomáson volt, az energiafogyasztás nagyon alacsony, ami segít megőrizni az akkumulátort a legjobb teljesítményben

Paraméterek

Termék név	Lydsto Self Cleaning Sweeping Robot W2 Lite	Modell	YM-W5-B03、YM-W5-W03、YM-W5-B01、YM-W5-W01
Üzemi feszültség	DC24V	Névleges teljesítmény	50W
Töltőáram	1.2A	Akkumulátor kapacitása	5200mAh
Nettó tömeg	4.15kg	Termék mérete	354*354*98.5mm
Töltési idő	~250 perc	Zajszint	<70dB(A)
A porgyűjtő kapacitása	350mL		

Termék név	Multi-functional cleaning base station	Modell	JCB-W5-B03、JCB-W5-W03、JCB-W5-B01、JCB-W5-W01
Porgyűjtő teljesítmény	1100W	Névleges bemenet	220-240V~ 50/60Hz (EU)、100-120V~ 50/60Hz (US)
Porgyűjtési idő	12S	Termék méret	430*430*455mm
Névleges feszültség	24V — 1.2A	Zaj	<81dB(A)
Nettó tömeg	10.55kg	Porzsák kapacitása	3L

Eszközkövetelmények: Android 5.0 vagy iOS 10 vagy újabb (iPhone 5 vagy újabb) operációs rendszert támogató eszközök

MEGJEGYZÉS

Ezt a berendezést tesztelték, és megállapították, hogy megfelel a B osztályú digitális eszközökre vonatkozó határértékeknek, az FCC-szabályok 15. része szerint. Ezeket a határértékeket úgy alakították ki, hogy ésszerű védelmet nyújtsanak a káros interferencia ellen lakossági telepítés során. Ez a berendezés rádiófrekvenciás energiát állít elő, használ és sugározhat ki, és ha nem az utasításoknak megfelelően telepítik és használják, káros interferenciát okozhat a rádiókommunikációban. Nincs azonban garancia arra, hogy egy adott telepítés során nem lép fel interferencia. Ha ez a berendezés káros interferenciát okoz a rádió- vagy televízióvetelben, ami a berendezés ki- és bekapcsolásával állapítható meg, a felhasználónak arra biztatjuk, hogy próbálja meg kiküszöbölni az interferenciát az alábbi intézkedések közül egy vagy több segítségével:

- Irányítsa át vagy helyezze át a vevőantennát.
- Növelje a távolságot a berendezés és a vevő között.
- Csatlakoztassa a berendezést egy olyan aljzathoz, amely eltér attól az áramkörtől, amelyre a vevő csatlakozik.
- Kérjen segítséget a kereskedőtől vagy egy tapasztalt rádió-/TV-szerelőtől.

Figyelmeztetés: Az egység változtatásait vagy módosításait a felelős rész kifejezetten nem hagyta jóvá megfelelő érvénytelenítheti a felhasználó jogosultságát a berendezés üzemeltetésére.

FCC sugárterhelési nyilatkozat

Az eszközt úgy értékelték, hogy megfelel az általános rádiófrekvenciás expozíciós követelményeknek. A készülék fix/mobil (min. 20 cm) expozíciós körülmények között korlátozás nélkül használható.