

Párásító DEM-F600 Használati utasítás

Termék bevezetés

Ventilátor az elem alján van.
Kérjük, ne használja a takarón a levegőbemenet eltömődésének elkerülése érdekében:

- 01 Szórófej
- 02 Víztartály
- 03 Vízmérő
- 04 Radiátor Sapka
- 05 Porlasztókészülék
- 06 Alap
- 07 ON/OFF
- 08 Időzítő
- 09 Kijelző

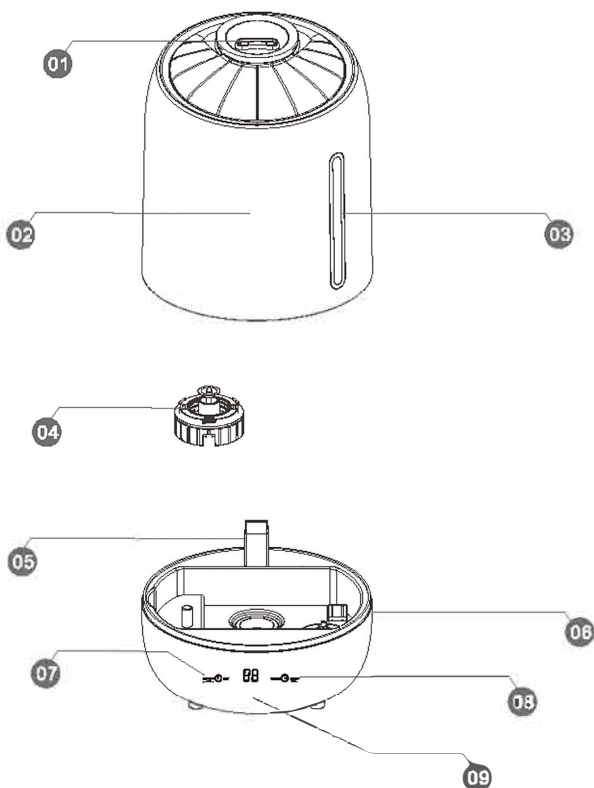

Párásító működési utasítások

01 Távolítsa el a szórófejet

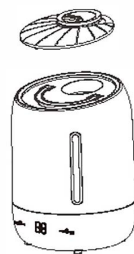

02 Használja a tank fogantyút a víz tartály eltávolításához.

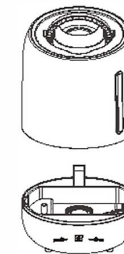

03 Fordítsa meg a víz tartályt és távolítsa el a víz tartály sapkáját

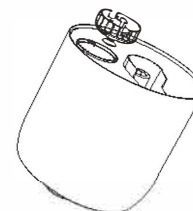

04 Töltse meg a tankot HIDEG vízzel.

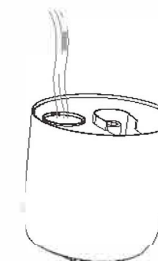

Biztosan helyezze vissza a tartály kupakját nyíl igazítása a zár szimbólumhoz. Ügyeljen arra, hogy a kupak tömítése biztonságosan a helyén legyen.

05



06 Helyezze a tankot vissza a kezdőpozícióra

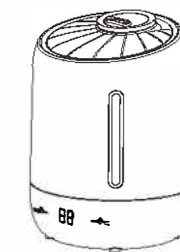



Vigyázat

- Óvatosan használja a víz tartályt, hogy elkerülje a felesleges hatást. A víz tartály felpattanása vagy ledobása károsíthatja a tartályt, ami szivárgást okozhat.
- Helyezze a párásítót egy sima, vízszintes és stabil felületre, amely nem érzékeny a nedvességre.

Funkció leírások

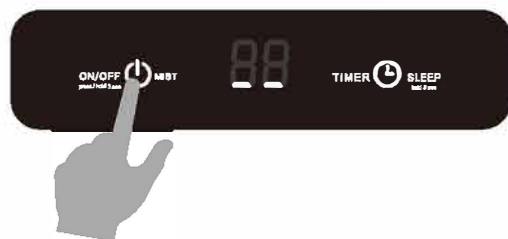
ON/OFF



Nyomja meg a -t a bekapcsoláshoz.
Nyomja meg a -t és tartsa 3 mp-ig a kikapcsoláshoz..

Időzítő

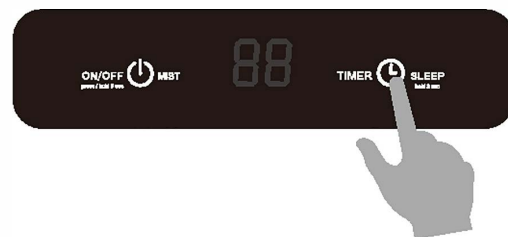

Nyomja meg a -t,
az időzítés 1 órától 12 óráig választható, állítsa be
az időzítőt 5 másodperc múlva, a kijelzőn állítsa
vissza az aktuális környezeti hőmérsékletet.

Köd

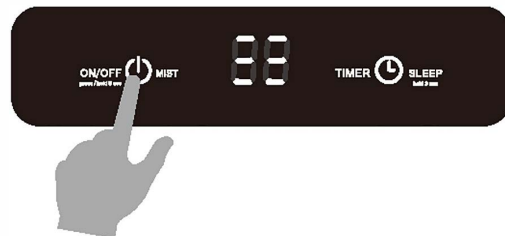

Érintse meg a -t ezt követi a
fájlciklus működése, 5 másodperc után
állítsa be a sebességfokozatot, a
kijelző megtartja az aktuális környezeti
hőmérsékletet.

Alvó üzemmód

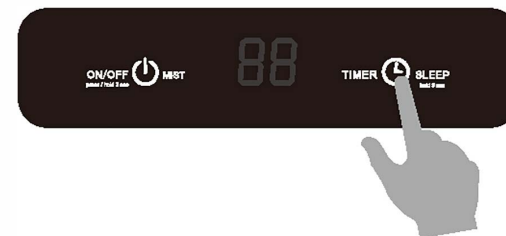

Tartsa  3 mp-ig.
A gép 3-szor sípol, majd a képernyő
kikapcsol.

Hibakód: - -



Ha a helyiség hőmérséklete
meghaladja a 99 ° F-ot, az
egyértelműen látható a kijelzőn.

Hibakód: E1



Az E1 hibakód jelenik meg a
képernyőn, ha a víz nem elegendő.

A víz hozzáadása után használja

Kijelző mutatók



- A köd szintje
- Az idő
beállítása
- A valós