

derma

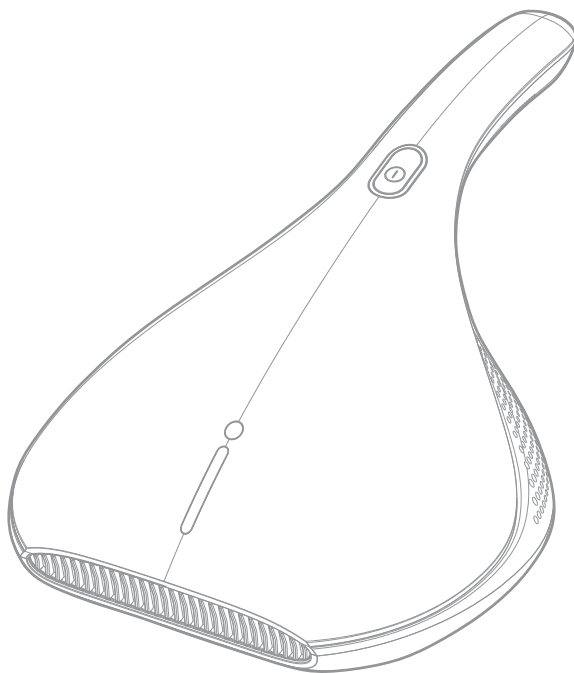

**Poratkaelszívó
CM800**

Használati utasítás

Ezt a kézikönyvet gondosan ellenőriztük; a gyártó azonban fenntartja a nyomdai hibák és a ténybeli tévedések jogát.

A gyártó fenntartja a jogot, hogy a berendezés specifikációit, működését és színét megváltoztassa. A módosítások előzetes értesítés nélkül történhetnek.

Poratkaelszívó

Az ultrabolyva poratka-tisztító technológia nagy szívóerővel kombinálva megszabadítja ágyát a poratkáktól, gondoskodva a nyugodt alvásról.

Terméktervezés

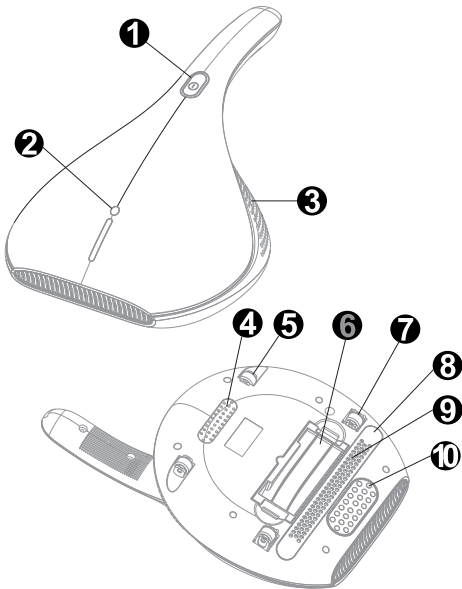

1. Be/ki kapcsoló
2. Ablak
3. Légvivezetés
4. Forró levegő kivezetése
5. Kerék
6. Portartály
7. Érzékelő kerék
8. Lámpaburkolat
9. UV lámpa
10. Rezgő felület

Áramköri diagram

Az ábra csak illusztrációs célokat szolgál.

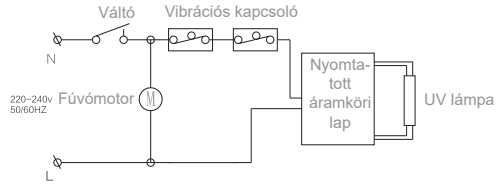

Termék jellemzői

Nagy hatékonyságú baktériumölő UV-lámpa (253,7 nm), kvarcüvegéből.

Ciklon tisztítórendszer hatékony HEPA szűrővel.

Ergonomikus fogantyú kialakítás a könnyű, problémamentes tisztításhoz különböző körülmények között.

Nyomásérzékelő funkció a biztonságos használat érdekében.

Nagyfrekvenciás vibrációs funkció a poratkák alaposabb tisztításához.

Fix hőmérsékletű forrólevegős szárítási funkció a baktériumok regenerálódásának hatékony gátlása érdekében.

Biztonsági információk

1. Ez a termék kizárólag beltéri használatra szolgál, ágyakra, kanapéokra, takarókra stb., nem használható normál porszívó helyett ipari környezetben.

2. Tartsa a terméket esőtől, víztől vagy nedves helyektől (pl. fürdőszoba vagy mosókonyha) távol, hogy elkerülje a rövidzárlatot vagy áramütést.

3. Ne használja ezt a terméket veszélyes helyeken, például benzinkutakon, olajtelepeken, vegyi üzemekben, illetve olyan helyeken, ahol gyúlékony vagy robbanásveszélyes anyagok találhatók.

4. A sérülések elkerülése érdekében ne használja a terméket lézernyomtató vagy fénymásoló belsejének tisztítására.

5. Ne hagyja a terméket magas hőmérsékletű helyek, például sütők vagy kandallók közelében hosszabb ideig, hogy elkerülje a készülékház deformálódását és károsodását.

6. Ne használja a terméket tisztításra:

- forró tárgyak, például cigarettacsikk, gyufa stb,
- folyadékok, különösen víz, benzin, paraffin, festék, alkohol, tisztítószer,
- éles tárgyak, például üveg vagy vasreszelék,
- mérgező és káros anyagok, például savak vagy marószer.

7. Szigorúan tilos az emberi test bármely részét, különösen a szemet, a kezeket és az arcot az UV-lámpa közvetlen fényének kitenni.

8. A termék szabadalmaztatott kialakítással rendelkezik a biztonság érdekében. A vesztély elkerülése érdekében ne nyissa ki és ne módosítsa saját maga a készüléket.

9. A károsodás elkerülése érdekében ne használja az UV-lámpát hosszú ideig egy helyen.

10. Ne tegye a kezét az UV-fény alá, hogy elkerülje a bőr megégését.

11. A sérülések elkerülése érdekében ne engedje, hogy gyermekek és korlátozott motoros képességekkel rendelkező személyek használják a felügyeleti berendezést.

12. Ha az UV-lámpa nem működik megfelelően (nem világít vagy villog), forduljon hivatalos szervizközponthoz. Ne próbálja meg saját maga megjavítani a terméket.

13. Az UV-lámpa csak vízszintes helyzetben működik.

Műszaki specifikációk

Termék neve:	Poratkaelszívó
Modell:	CM800
Névleges feszültség:	220-240V~ 50-60Hz
Névleges teljesítmény:	450 W
Maximális szívóteljesítmény:	>13kPa
Zajsztint:	<78dB

A csomag tartalma

Készülék tápkábellel	1
Kis ecset	1
Tanúsítvány	1
Felhasználói kézikönyv	1

Tápegység

1. A termék névleges feszültsége 230 V, soha ne csatlakoztassa más feszültségű áramforráshoz.
2. Ha a tápkábel megsérült, a vesztély elkerülése érdekében újjal kell helyettesíteni.
3. Ne csatlakoztassa vagy húzza ki a kábelt az aljzatból nedves kézzel, ez áramütést okozhat.
4. Ha hosszabb ideig nem használja a terméket, kapcsolja ki, és húzza ki a tápkábelt.

A termék használata

1. Csatlakoztassa a tápkábelt az áramforráshoz.

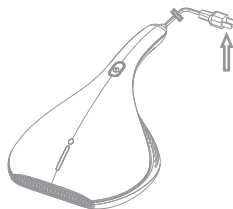

2. Nyomja meg a Be/Ki gombot. A főmotor és a vibrációs motor bekapcsol. A meleg levegő a készülék alján lévő kivezetésen keresztül távozik. A készülék ekkor aktiválja a forró szárítás funkciót.

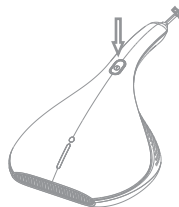

3. Fogja meg a készüléket a fogantyúnál fogva, és enyhén nyomja le a két első kereket. Az érzékelő aktiválja az UV-lámpát, a rezgő felület működésbe lép.

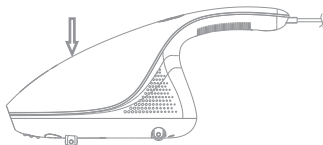

Tárolás és karbantartás

1. Ha a berendezést hosszabb ideig nem használja, tárolja száraz és hűvös helyen. Ne tegye ki közvetlen napfénynek vagy nedvességnek.
2. Ne nyomja össze a berendezést nehéz tárgyakkal.
3. Ha a berendezés (különösen az UV-lámpa) meghibásodik, forduljon hivatalos szervizközponthoz, soha ne nyissa ki vagy javítsa meg a berendezést saját maga.

A portartály tisztítása

Kapcsolja ki a készüléket, húzza ki a tápkábelt, fordítsa meg a készüléket, nyomja le erősen és tartsa a portartály két oldalán lévő reteszeket a készülék eltávolításához. Nyissa ki a portartály fedelét, ürítse ki a port, és öblítse ki vízzel.



1. Vegye ki a portartályt.

2. Nyissa ki a portartály fedelét.



3. Öntse ki a tartály tartalmát a hulladékgyűjtőbe.



4. Távolítsa el a HEPA-szűrőt, a mosótartályt és a szűrőt.

Napi karbantartás

1. A karbantartást csak akkor szabad elvégezni, ha a csatlakozót kihúzták a tápegységből.
2. A hatékony tisztítás biztosítása és a motor élettartamának meghosszabbítása érdekében a portartályt és a szűrőt rendszeresen tisztítani kell. Ha a portartály vagy a szűrő sérült, cserélje ki.
3. Ne engedje, hogy por vagy zsíros foltok szennyezzék az UV-lámpát.
4. A porszívó házát nem szabad folyadékkal, például vízzel vagy olajjal tisztítani a sérülések elkerülése érdekében. Törölje át a készüléket száraz vagy vízzel átitatott ruhával, de ne engedje, hogy víz kerüljön a készülék belsejébe.

5. Az UV-lámpa és a HEPA-szűrő szükség esetén egy kis kefével tisztítható.



HEPA szűrő



Ecset

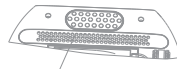

UV lámpa üveg

Tanácsadás

A porszívó kezdeti használata során vagy hosszabb használat után a poratkák túlságosan is megtapadhatnak a HEPA-szűrőn. A berendezés ekkor automatikusan kikapcsol, és megkezdí a hűtési folyamatot. Vegye ki a HEPA-szűrőt a tisztításhoz, és 20 perc elteltével indítsa újra a készüléket.

Környezetvédelem



Az európai uniós irányelvvel összhangban címkézett elektronikai hulladékot nem szabad más települési hulladékkal keverni. Ezt külön kell gyűjteni és a kijelölt gyűjtőhelyeken újrahasznosítani. A megfelelő ártalmatlanítással megelőzheti a környezetre és az emberi egészségre gyakorolt lehetséges negatív következményeket. A használt berendezések gyűjtőrendszere megfelel a hulladékártalmatlanításra vonatkozó helyi környezetvédelmi előírásoknak. Kérjük, forduljon az önkormányzathoz, a szállítóhoz vagy ahhoz az üzlethez, ahol a terméket vásárolta, a részletesebb információkért.



A termék megfelel az Európai Unió (EU) úgynevezett "új megközelítésű" irányelveinek az üzembiztonsággal, az egészségvédelemmel és a környezetvédelemmel kapcsolatos kérdésekre vonatkozó követelményeinek, amelyek meghatározzák a felderítendő és megszüntetendő veszélyeket.

Jótállási jegy

Importőr neve és címe: INNPRO Robert Błędowski, ul. Rudzka 65c, 44-200 Rybnik, Lengyelország

Terméket értékesítő eladó (forgalmazó, a jogszabályi jótállás kötelezettje) neve és címe:

Vásárlás napja (szerződéskötés) és fogyasztó részére történő átadás:

Számlaszám/Csomagszám:

A termék adatai:

Típusa:

Megnevezése:

Azonosító száma:

Garancia hossza:

TISZTELT VÁSÁRLÓ

Köszönjük, hogy az INNPRO által forgalmazott terméket választotta. Reméljük, hogy jó hasznát fogja venni termékünknek a későbbiekben. Nem valószínű, hogy a termék használata során javításra fog szorulni, de amennyiben mégis, abban az esetben közvetlenül az eladóhoz (forgalmazó) fordulhat segítségért. A kényelmetlenségek elkerülése érdekében kérjük, hogy figyelmesen olvassa el a kezelési útmutatót, mielőtt a forgalmazóhoz fordul.

JÓTÁLLÁSI FELTÉTELEK

A Termékek vonatkozásában a termék tulajdonosa az itt rögzített jótállási feltételek szerint érvényesíthet jótállási igényt, feltéve, hogy fogyasztónak minősül („a szakmája, önálló foglalkozása vagy üzleti tevékenysége körén kívül eljáró természetes személy”). A jótállási igény az eredeti Jótállási Jegy bemutatásával - a jótállási idő alatt bármikor - érvényesíthető az eladóval (forgalmazó) szemben.

KIZÁRÓ OKOK ÉS KORLÁTOZÁSOK

Az importőr nem vállal jótállást a termék vagy bármely tartozék részét képező szoftver minőségére, teljesítményére, pontosságára, megbízhatóságára illetve alkalmasságára vonatkozóan. Az eladó (forgalmazó) mentesül a jótállási kötelezettség alól, ha az eladó (forgalmazó) vagy a jótállási javítások elvégzésével megbízott szerviz bizonyítja, hogy a hiba oka a teljesítés után keletkezett.

A jótállás nem terjed ki az alábbi esetekre:

- a) Fizikai sérülés, tűzkár vagy vízkár, amelyek nem gyártási hibából fakadnak, ide értve többek között a felhasználói hibákat;
 - b) Nem rendeltetésszerű használatból adódó sérülés, engedély nélküli szétszerelésből, a termék megbontásából fakadóan, melyek nem állnak összhangban a felhasználói útmutatóban foglaltakkal;
 - c) Vízkár, mely nem megfelelő előkészítés, használat, vagy a felhasználói útmutatóval nem összhangban lévő használatból fakad;
 - d) Engedély nélküli átalakítás az áramkörben, nem megfelelő akkumulátorhasználatból fakadó sérülések;
 - e) Sérülés, ami rossz időjárási körülmények között történő használatból fakad (pl.: vihar, homokvihar, eső, stb.);
 - f) Sérülés, ami nagy elektromágneses mezőben történő üzemeltetésből fakad;
 - g) Sérülés, ami egyéb magas interferenciájú környezetben történő üzemeltetésből fakad;
 - h) Sérülés, ami alacsony akkumulátorfeszültségből vagy hibás akkumulátor használatából fakad;
 - i) Olyan termékek esetén, amelyek azonosítója hamisított vagy megsemmisült;
- j) Termékek, amik nem rendelkeznek eladást igazoló dokumentumokkal, vagy az eladást igazoló dokumentum beazonosíthatóan nem ahhoz a termékhez tartozik, vagy az eladást igazoló dokumentum hamisított;
- k) helytelen tárolásból, szállításból, leejtésből eredő sérülés esetén;
- l) Rongálás esetén;
- m) Vásárlás után keletkezett okból adódó meghibásodás eserén;
- n) A gyártó által előírt rendszeres ellenőrzés, karbantartás elmulasztása;
- o) Bármely a hibát vagy annak okát előíró beavatkozás vagy javítás, amelyet nem a jelen jótállási jegyen feltüntetett hivatalos szerviz végez.

JOGSZABÁLYI JÓTÁLLÁS

A fogyasztói szerződés keretében a Magyarországon vásárolt, forgalmazó által forgalomba hozott termékekre a 151/2003. (IX. 22.) Kormányrendelet alapján kötelező jogszabályi jótállás vonatkozik, amelynek időtartama a termék átadásának, vagy az eladó vagy az eladó közreműködője általi üzembe helyezés időpontjától számított

- 10 000 forintot elérő, de 100 000 forintot meg nem haladó eladási ár esetén egy (1) év,
- 100 000 forintot meghaladó, de 250 000 forintot meg nem haladó eladási ár esetén két (2) év,
- 250 000 forint eladási ár felett három (3) év.

E határidők elmulasztása jogvesztéssel jár.

A jogszabályi jótállás a terméket Önnek közvetlenül értékesítő eladót (forgalmazót) terheli. A 151/2003. (IX. 22.) Kormányrendelet 4. § (2) bekezdése alapján, a jótállási jegy szabálytalan kiállítása vagy a jótállási jegy fogyasztó rendelkezésére bocsátásának elmaradása a jótállás érvényességét nem érinti. A szabálytalanul kiállított jótállási jegy alapján érvényesített igények teljesítése az eladót (forgalmazót) terheli. A Jogszabályi jótállásból eredő jogok érvényesítésének nem feltétele a termék felbontott csomagolásának fogyasztó általi visszaszolgáltatása. Jelen Jótállási jegyben foglaltak a fogyasztónak a törvényből eredő jogait nem érintik.

JOGSZABÁLYI JÓTÁLLÁS ALAPJÁN ÉRVÉNYESÍTHETŐ JOGOK

A jótállási időn belüli meghibásodás esetén a fogyasztó választása szerint

- a) kijavítást vagy kicserélést követelhet, kivéve, ha a választott szavatossági igény teljesítése lehetetlen, vagy ha az a forgalmazónak a másik szavatossági igény teljesítésével összehasonlítva aránytalan többletköltséget eredményezne, figyelembe véve a termék hibátlan állapotban képviselt értékét, a szerződésszegés súlyát és a kellékszavatossági jog teljesítésével a jogosultnak okozott érdeksérelmet;
- b) arányos árleszállítást igényelhet, vagy – ha a forgalmazó a kijavítást vagy a kicserélést nem vállalta, e kötelezettségének megfelelő határidőn belül nem tud eleget tenni, vagy ha a jogosultnak a kijavításhoz vagy kicseréléshez fűződő érdeke megszűnt – elállhat a szerződéstől. Jelentéktelen hiba miatt elállásnak nincs helye.

A forgalmazó – a fogyasztó eltérő rendelkezése hiányában - köteles a terméket nyolc (8) napon belül kicserélni, ha

- a) a Jogsabályi jótállás időtartama alatt a termék első alkalommal történő javításakor megállapítást nyer, hogy a termék nem javítható, vagy
- b) a termék három (3) alkalommal történő kijavítását követően ismét meghibásodik; vagy
- c) a termék kijavítására a kijavítási igény eladóval való közlésétől számított harmincadik (30.) napig nem kerül sor, a harmincnapos határidő eredménytelen elteltétől számítva.

Ha a fentiek szerint a termék cseréjére nincs lehetőség, az eladó (forgalmazó) a fogyasztó által bemutatott, a termék ellenértékének megfizetését igazoló bizonylaton feltüntetett vételárat nyolc (8) napon belül a fogyasztó részére visszatéríti.

A kijavítást vagy kicserélést – a termék tulajdonságaira és a jogosult által elvárható rendeltetésére figyelemmel – megfelelő határidőn belül, a fogyasztó érdekeit kímélve kell elvégezni. A jótállásra kötelezettek törekednie kell arra, hogy a kijavítás vagy a kicserélés legfeljebb 15 napon belül megtörténjen. Jótállási igényét a fogyasztó közvetlenül az eladónál (forgalmazó) köteles a meghibásodás észlelését követően haladéktalanul bejelenteni. Ha a fogyasztó a termék meghibásodása miatt a vásárlástól (üzembe helyezéstől) számított három munkanapon belül érvényesít csereigényt, az eladó (forgalmazó) nem hivatkozhat aránytalan többletköltségre, hanem köteles a fogyasztási cikket kicserélni, feltéve, hogy a meghibásodás a rendeltetésszerű használatot akadályozza.

A jótállás időtartamán belül jótállási javítási munkákat csak a kijelölt szerviz végezhet, az érvényes Jótállási jegy alapján. Minden jótállás keretén belüli javítás esetén ellenőrizzé a javítási szelvények megfelelő kitöltését. A javítás során a termékbe csak új alkatrész kerülhet beépítésre. Amennyiben a javítást a kijelölt szakműhely nem végzi el, vagy a javítást nem is vállalják, úgy a fogyasztó a terméket a jótállás kötelezettjének költségére máshol is kijavíttathatja. A javítás költségeinek megtérítéséhez, annak megfelelő számlával történő igazolása szükséges. A dolognak a kicseréléssel vagy a kijavítással érintett részére a jótállási igény újból kezdődik.

JÓTÁLLÁSRA VONATKOZÓ KÖZÖS SZABÁLYOK

Amennyiben a termék (az újként történő első vásárlás időpontjától számítva) a jótállási időn belül a gyártás, vagy a gyártás során nem megfelelő anyag alkalmazása miatt meghibásodik, azt a Jótállási területen belül az importőr hivatalos készülék szerveze térítésmentesen megjavítja, vagy a terméket, vagy hibás alkatrészét kicseréli, amennyiben a hibás alkatrészre a jelen Jótállási jegyben írt feltételek, és korlátozások figyelembevételével a Szerződéses jótállás érvényes. Minden kicserélt termék, illetve alkatrész tulajdonjoga a cserélt elvégzőre száll.

Jótállás csak a jótállási időn belül, a hibás termék átadása, valamint a vásárlást bizonyító, a vásárlás dátumát, a modell típusát és az eladó forgalmazó nevét tartalmazó eredeti dokumentum (jótállási jegy, annak hiányában számla vagy nyugta) ezen adattartalmában olvasható és sértetlen bemutatása esetén érvényesíthető. Ellenkező esetben az importőr hivatalos készülék szerveze a díjmentes jótállási szervizszolgáltatást visszautasíthatja.

A jótállás nem érvényes olyan termékre, amelyen a típus- vagy sorozatszámot megváltoztatták, törölték, eltávolították vagy olvashatatlanná tették.

Kérjük a jótállási jegy vásárláskor történő megfelelő kitöltését körültekintően ellenőrizze, a Jótállási jegyet pedig gondosan őrizze meg. Elveszett Jótállási jegy pótlására csak az eladás napjának hitelt érdemlő igazolása (pl. dátummal és bélyegzővel ellátott számla, eladási jegyzék bemutatása) esetén van lehetőség. A jótállási jegyen történt bármilyen javítás, törlés, átírás, vagy valótlan adatok bejegyzése a Jótállási jegy érvénytelenségét vonja maga után.

Kérjük, hogy a termékből eltávolítható adattároló eszközök elvesztésének/meghibásodásának elkerülése végett azokat a termék javításra leadását megelőzően távolítsa el a termékből.

A jótállás nem terjed ki a hibás termék importőrhöz, illetve az importőr hivatalos készülék szervizéhez, a nem importőr által megjelölt szállítmányozó által történő szállítással kapcsolatos szállítási költségekre és kockázatra.

Jelen jótállási jegyen megadott termékre a Gyártó további kiegészítő jótállást is nyújt(hat), melynek feltételeit – terméktől függően - a megvásárolt termékhez csatolt Használati Útmutató és/vagy a Gyártó hivatalos honlap tartalmazza. A Fogyasztó a jogszabály alapján kötelező jótállási időn túl a termékkel kapcsolatos jótállási igényét a Gyártó által meghatározott képviselési pontokon jelezheti.

Jogvita esetén a Fogyasztó a megyei (fővárosi) kereskedelmi és iparkamarák mellett működő békéltető testület eljárását is kezdeményezheti.

JÓTÁLLÁS KERETÉBEN VÉGZETT JAVÍTÁSOK/CSERÉK:

Bejelentés dátuma:	Visszaadás dátuma:
Hibajelenség:	Jótállás új határideje:
Új azonosító szám:	Munkalapszám:
(Ph)	Elvégzett javítás/csere:
Bejelentés dátuma:	Visszaadás dátuma:
Hibajelenség:	Jótállás új határideje:
Új azonosító szám:	Munkalapszám:
(Ph)	Elvégzett javítás/csere:
Bejelentés dátuma:	Visszaadás dátuma:
Hibajelenség:	Jótállás új határideje:
Új azonosító szám:	Munkalapszám:
(Ph)	Elvégzett javítás/csere:

.....
 Az eladó (jogszabályi jótállás kötelezettje) bélyegzőlenyomata és a Jótállási Jegy kiállítás során eljáró személy aláírása

.....
 Vásárló aláírása